

מהדורה 2014



לקוח יקר,

הצלחתך- הצלחתנו!

המשימה שלנו היא לתת לך את השרות היעיל והאיכותי ביותר.

אנו מודעים לאחריות המוטלת עלינו על מנת שאתה תוכל להצליח במתן שירות מקצועי ואמין ללקוחותיך.

החברות המובילות בעולם בתחום הפיקוד והבקרה, שמוצריהן נמצאים בכל מפעל בתחום התעשייה, החקלאות והבנייה, מיוצגות בלעדית על ידינו בארץ.

במיוחד עבורך אנו מציעים מגוון רחב של פתרונות הכוללים רכיבי בקרה ותוכנה, אינטגרציה של רכיבי בקרה, ביצוע, התקנה והרצה.

חברת זו נוצרה על מנת לסייע לך למצוא את הפריט המתאים ביותר עבורך.

נשמח לעמוד לרשותך,

צוות אי.איי.די אלקטרוניקה

אי.איי.די אלקטרוניקה - צעד אחד קדימה!

חסר לך פריט וברצונך לבצע הזמנה במהירות וביעילות?

כנס לחנות האינטרנטית שלנו www.eid-store.co.il

והזמן און-ליין בדרך פשוטה, קלה ומהירה

החנות האינטרנטית של אי.איי.די פעילה ונותנת מענה לכל הזמנה, מכל מקום ובכל שעה!

חוויה חדשה בעולם הבקרה - www.eid-store.co.il

ספק משרד הביטחון



חבר באיגוד לשכות המסחר
ארגון העסקים של ישראל

אי.איי.די אלקטרוניקה בע"מ - פתרונות לבקרה תעשייתית טל: 03-5343380
ספק: 03-5343385 www.eid.co.il www.sales@eid.co.il www.eid-store.co.il



בקרים מתוכנתים - תוצרת פנסוניק



- יכולת ביצוע גבוהה
- פונקציות מרובות
- תמיכה מוגברת במגוון רחב של יישומים



מגוון בקרים בסדרה, ליעילות מקסימלית:

FP Impulse Controller - בקר + בקרת טמפרטורה מדויקת ויעילה

FP0R - פונקציות וביצועים מתקדמים - עד 80 נאנו-שניות לפעולה!

FP2 - יעילות של בקר בגודל בינוני, ארוז ביחידה קטנה

FPX - בעל ביצועים גבוהים, רב פונקציות ותמיכה במגוון רחב של יישומים

FPe - בקר מתקדם, כולל תצוגה, להתקנה על פנל

FPΣ - הדור הבא של הבקרים בהתקנה צרה



	בקרים ומסכי HMI
3	בקרים חברת Panasonic
4	בקרים חברת Couzet - מילניום 3
8	בקרים חברת Selec
9	מחונן רב תכליתי
10	HMI - חברת Pro-Face
13	טיימרים
14	מונים
14	פיקוד אלחוטי
14	ממסרי בקרה
16	ממסרים סטטיים SSR
17	סנסורים קיבוליים ואינדוקטיביים
18	סנסורים סדרת CE
19	סיבים אופטיים
	סנסורים אופטיים
20	סדרת FX-300/500
22	סדרת PM
25	סדרת CX-400
28	סדרת EX-10
31	סדרת EX-20
34	סדרת EX-30
36	סדרת CY100
37	סדרת EQ-34
38	סדרת EQ-500
40	סדרת NX5
42	סדרת VF
44	סדרת LX-100
46	אנקודרים יחסיים (אינקרמנטלים) ואנקודרים אבסולוטיים
47	מסכי הגנה למכונות
48	פרויקטים
49	מפקד החשמל
50	חברות מיוצגות



מילניום 100

הדור האחרון במשפחת המיקרו- בקרים המוצלחת של קרוזט.
 בזכות קלות התכנות, אפשרויות התקשורת והאביזרים התואמים, מהווה בקר זה פתרון מצוין למערכות בקרה.

מאפיינים:



- ניתן לקבל את הבקר עם מתח עבודה DC או מתח עבודה AC
- הכניסות בדגמי PNP- DC
- בדגמי DC כניסות אנלוגיות 0-10VDC או פוטנציומטר
- בבקרי DC 2- כניסות מהירות - עד 12KHz
- תכנות באמצעות דיאגרמת בלוקים או דיאגרמת סולם
- פונקציות של טיימרים, מונים, שעוני שבת, זמן אמת כלול
- יציאות - ממסר או טרנזיסטוריות (כולל PWM)
- שעון אסטרונומי מובנה - זמני זריחה ושקיעה, מעקב אחר השמש וכו'
- שעון זמן אמת מובנה
- בלוקים מוכנים לאפליקציות כגון משאבות ביוב, PID, תורנות משאבות
- תצוגת LCD מוארת
- אפשרות הגנה בעזרת סיסמא
- אפשרות לתכנות מקשי הפעלה על הפנל
- הרחבות תקשורת MODBUS, ETHERNET
- כניסות לרגשי טמפרטורה יעודיים/PT100
- זמן מחזור ניתן לכיוון - 10ms

בקרים מודולריים ניתנים להרחבה

דגם	כניסות	יציאות	מתח הזנה	מק"ט
XD10	6 PNP (כולל 4 אנלוגיות)	4 ממסרים	24 VDC	88974141
	6 PNP (כולל 4 אנלוגיות)	4 טרנזיסטור כולל 1 PWM	24 VDC	88974142
	6	4 ממסרים	100-240 VAC	88974143
	6	4 ממסרים	24 VAC	88974144
XD26	16 PNP (כולל 6 אנלוגיות)	10 ממסרים	24 VDC	88974161
	16 PNP (כולל 6 אנלוגיות)	10 טרנזיסטור כולל 4 PWM	24 VDC	88974162
	16	10 ממסרים	100-240 VAC	88974163
	16	10 ממסרים	24 VAC	88974164
	16 PNP (כולל 6 אנלוגיות)	10 ממסרים	12 VDC	88974165

בקרים קומפקטיים - עם תצוגה

דגם	כניסות	יציאות	מתח הזנה	מק"ט
CD12	8 PNP (כולל 4 אנלוגיות)	4 ממסרים	24 VDC	88974041
	8 PNP (כולל 4 אנלוגיות)	4 טרנזיסטור כולל 1 PWM	24 VDC	88974042
	8	4 ממסרים	100-240 VAC	88974043
	8 PNP	4 ממסרים	24 VAC	88974044
	8 PNP (כולל 4 אנלוגיות)	4 ממסרים	24 VDC	88974045
CD20	12 PNP (כולל 6 אנלוגיות)	8 ממסרים	24 VDC	88974051
	12 PNP (כולל 6 אנלוגיות)	8 טרנזיסטור כולל 4 PWM	24 VDC	88974052
	12	8 ממסרים	100-240 VAC	88974053
	12	8 ממסרים	24 VAC	88974054
	12 PNP (כולל 6 אנלוגיות)	8 ממסרים	12 VDC	88974055



יחידות הרחבה אנלוגיות

דגם	כניסות	יציאות	מתח הזנה	מק"ט
XA04A	2 כניסות: כניסה אנלוגית (0-20mA או 0-10VDC) כניסה אנלוגית (0-20mA או 0-10VDC) (PT100 או	2 יציאות אנלוגיות: PWN או 0-10VDC	24 VDC	88970241
				88970242
				88970243

תקשורת

דגם	כניסות	יציאות	מתח הזנה	מק"ט
XN07 MODBUS MASTER	6 INTEGER	6 INTEGER	24 VDC	88974250
				88972250
				88970270

- ניתן להשיג כיסויים להרכבה על פנל
- יחידות לייצור המוני ללא כיסוי ללא תצוגה
- כבל תכנות ל- USB
- קיטים מוכנים לבקרת גובה נוזל הכוללים: אלקטרודות, בקר, יחידת תיאום, כבל, תוכנה.
- בקרת טמפ' הכולל: בקר, SSR, רגש טמפ', כבל, תוכנה.
- רגשי טמפרטורה להתקנות שונות עם יציאות 0-10VDC ככניסה לבקר.

בקרים קומפקטיים - ללא תצוגה

דגם	כניסות	יציאות	מתח הזנה	מק"ט
CB12	8 PNP (כולל 4 אנלוגיות)	4 ממסרים	24 VDC	88974021
				88974023
				88974024
CB20	12 PNP (כולל 6 אנלוגיות)	8 ממסרים	24 VDC	88974031
				88974033
				88974034

יחידות הרחבה דיגיטליות

דגם	כניסות	יציאות	מתח הזנה	מק"ט
XR06	4 PNP	2 יציאות ממסר	24 VDC	88970211
				88970213
				88970214
				88970215
XR10	6 PNP	4 יציאות ממסר	24 VDC	88970221
				88970223
				88970224
				88970225
XR14	8 PNP	6 יציאות ממסר	24 VDC	88970231
				88970233
				88970234
				88970235
XE10	6 PNP	4 יציאות ממסר	24 VDC	88970321
				88970323
				88970324



גודל פיזי

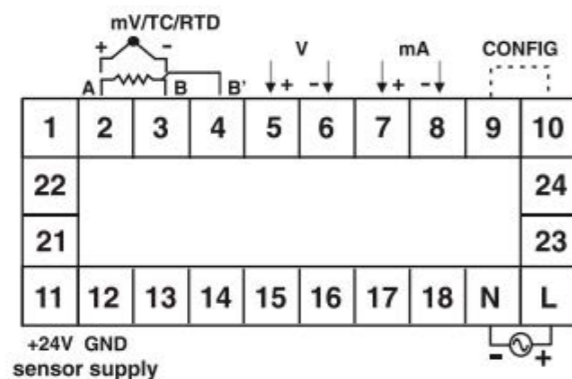
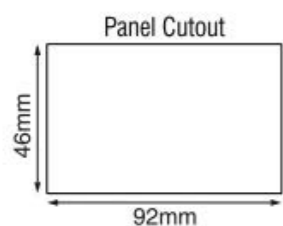
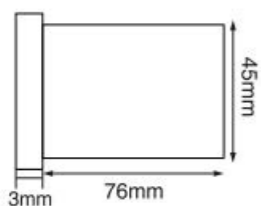
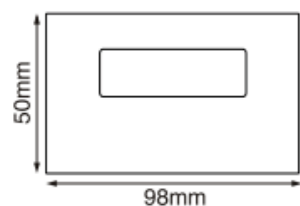

PIC101N-CE

רב מחוון תהליך דיגיטלי

תכונות

- 4 ספרות לד מוארות
- TC / PT100 / כניסה אנלוגית
- צלסיוס / פרנהייט לבחירה
- מתח עבודה 85-270 VAC
- 96*48 מ"מ
- IP65 לחיזית

מפרט כניסות

- טרמוקפלים (J/K/T/R/S)
- RTD (PT100)
- כניסה אנלוגית 5-56 mV / 0-10 V / 0-20 mA / 4-20 mA

רזולוציה

- עבור כניסות אנלוגיות 0.001 / 0.01 / 0.1 / 1
- לכניסות רגש טמפרטורה 0.1 / 1°

מפרט יציאות

- ספק לסנטורים 24 VDC 30mA

דיאגרמת חיבורים

בקרי PLC - חברת Selec

MM3030 - בקר PLC עם HMI מובנה

תכונות

- ניתן להרחבה עם כרטיסים מותאמים
- תקשורת MODBUS מובנית
- מתאים לפס דינ או לפנל
- תכנות ע"י דיאגרמת סולם בתוכנה ידידותית
- גודל 96*96 מ"מ

מתח הזנה

- לבחירה 24 VDC / 230 VAC

כניסות

- החל מ-8 כניסות דיגיטליות
- 2 כניסות אנלוגיות (זרם/מתח)
- כניסות מהירות עד 20KHz

יציאות

- החל מ-6 יציאות דיגיטליות
- ממסר או טרנזיסטור לבחירה
- NO 3A 240V AC



MM3030 - בקר PLC עם HMI מובנה

MM1012 - בקר PLC קומפקטי עם HMI מובנה

תכונות

- תצוגה ידידותית מחולקת על גבי המסך
- חיווי ממסרים על הפנל
- תקשורת MODBUS מובנית
- מתאים לפנל
- תכנות ע"י דיאגרמת סולם בתוכנה ידידותית
- גודל 48*96 מ"מ

מתח הזנה

- לבחירה 24 VDC / 230 VAC

כניסות

- החל מ-6 כניסות דיגיטליות
- 2 כניסות אנלוגיות (זרם/מתח/RTD)

יציאות

- החל מ-4 יציאות ממסר
- יציאה אנלוגית מתח או זרם לבחירה
- NO 3A 240V AC



MM1012 - בקר PLC קומפקטי עם HMI מובנה





חסכון באנרגיה

סדרת ה-GP4000 מסייעת לצמצום צריכת החשמל באתר הייצור במגוון דרכים, הכוללות תאורת LED אחורית המותקנת במסכי כל הדגמים בסדרה זו, ומנגנון עמעום ניתן לתכנות המשמש להחלפת תאורת המסך ובסופו של דבר לכיבוי התאורה לגמרי (העברת התצוגה למצב stand by) לאחר זמן מוגדר שבו לא נעשה שימוש במסך



בקרה מרחוק

תוכנת GP viewer EX מספקת מגוון פונקציות בקרה מרחוק, כגון צפייה בנתונים על מסך ה-GP הממוקם בקו הייצור ממשדר מרוחק



קל לזהות, קל לתפעל

המפעילים יוכלו לצפות ולפקח בקלות על מצבים ועל סביבת הייצור בזמן אמת תוך שימוש ברכיבי תלת ממד מקוריים.



GP4401

תיקון מהיר ומיידי של תקלות בקו ייצור

פשוט לחצו על הודעת ההתראה כדי לבדוק רק את המידע הרלוונטי בסדר כרונולוגי

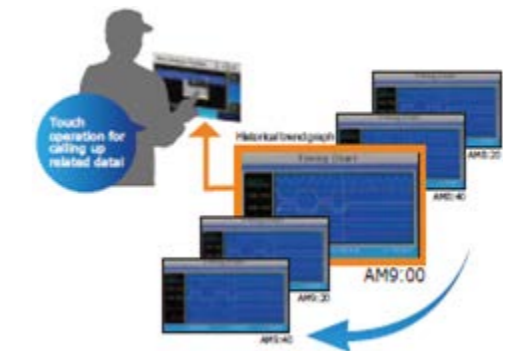

יותר פונקציות ליותר יישומים

תוכנה חדשנית מאפשרת לך להתחבר למגוון מכשירים

ה-GP יכול להיות מחובר ישירות למגוון מכשירים ותומך בטווח רחב של תוכנות כמו אלו של ה-PLC ושל בקרי הטמפרטורה.

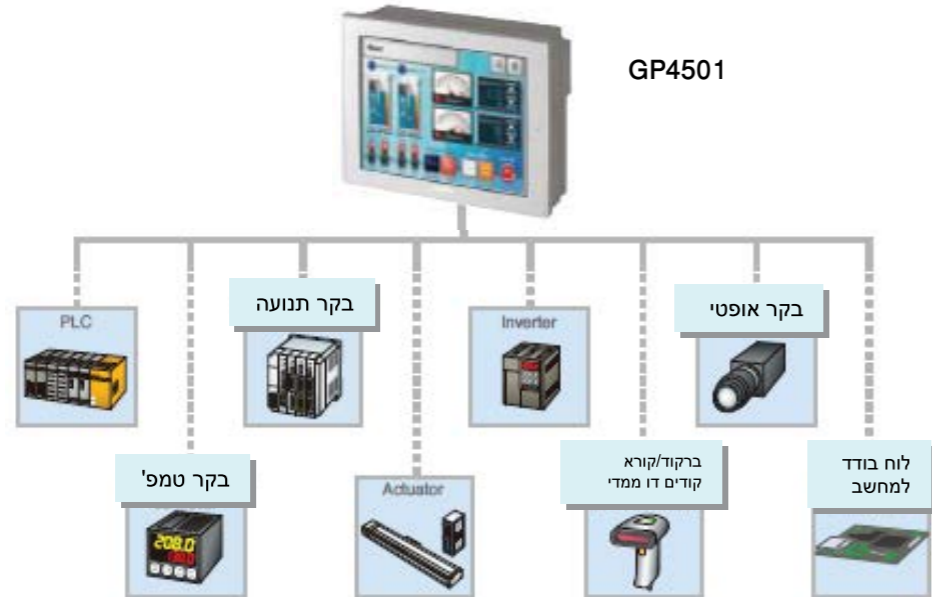

הנתונים על המסך יכולים להתעדכן ע"י שימוש בכלי להעברת נתונים, גם ללא רישיון תוכנה

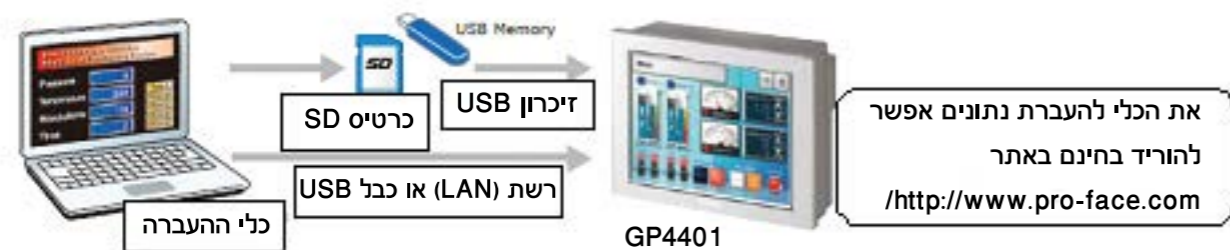

את הכלי להעברת נתונים אפשר להוריד בחינם באתר [/http://www.pro-face.com](http://www.pro-face.com)

תצוגה קטנה במיוחד למגוון יישומים

דגם מודולרי להרכבה קלה

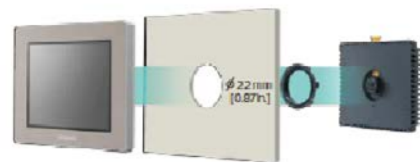

דגמים של 3 צבעי תאורה ניתנים לבחירה



חיבור לרשת אתרנט

פונקציית הרשת רבת החיבורים מאפשרת לך להוסיף בקלות GP כתצוגה משנית למכשיר ללא צורך בשינוי ההגדרות של מכשיר הבקרה.

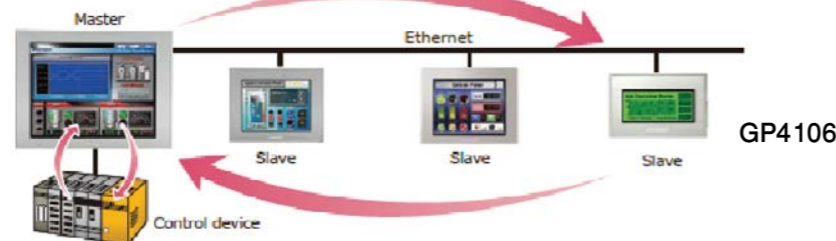

טיימרים

Pro-face GP4000 SERIES

קו מוצרים

טיימרים לפס דין תוצרת Crouzet 17.5 מ"מ		
דגם	תיאור	מתח
MAR1	טיימר השהייה בהפעלה	24→240 V AC/DC
MUR3	טיימר רב פונקציות	12→240 V AC/DC
EMER8	טיימר רב פונקציות	12→240 VDC 24→240 VAC
MLR1	טיימר מחזורי 2 זמנים	24→240 V AC/DC
TUR2	טיימר רב פונקציות 1 מידי 1 מושהה	24→240 V AC/DC
MAS5	טיימר טורי	24→240 V AC/DC
טיימרים לפס דין תוצרת Selec 17.5 מ"מ		
דגם	תיאור	מתח
600SD	טיימר כוכב משולש	230 V AC
600XU-A1-CU	טיימר רב פונקציות	20→240 V AC 12→240 V DC
600DT-CU	טיימר דיגיטלי רב פונקציות	20→240 V AC/DC
642UX	טיימר רב פונקציות	20→240 V AC 12→240 V DC
טיימרים לפנל / סוקט		
דגם	תיאור	מתח
תוצרת Crouzet		
TIMER 814	טיימר רב פונקציות 11 פינים	24 V AC/DC
TIMER 816	טיימר רב פונקציות 11 פינים	110→240 V AC 24 V AC/DC
TOP36	טיימר 2 מגעים עד 30 דקות	24 V DC
MBA	טיימר טורי לפנל עד 60 דקות	100→240 V AC/DC
תוצרת Selec		
55XU	טיימר עד 30 שעות ON/OFF DELAY	20→240 V AC/DC 12 V DC
55ES	טיימר עד 60 דקות ON/OFF DELAY	24 V AC/DC 230 V AC
XT546	טיימר דיגיטלי	85→270 V AC
תוצרת Wenzhou Daquan		
DH48S-S	טיימר מחזורי דיגיטלי 8 פינים	220 V AC
DH48S-1Z	טיימר השהייה בהפעלה 8 פינים	220 V AC
תוצרת Rhomberg		
48T-100-11	טיימר לפנל ולסוקט	100→230 V AC

שם הדגם	GP-4401WW	GP-4501TW	GP-4201T / GP-4203T	GP-4301T / GP-4303T	GP-4401T	GP-4501T / GP-4503T	GP-4601T / GP-4603T
תצוגה (רזולוציה)	65,536 צבעים ×800)TFT (פיקסלים)	65,536 צבעים 480×640)TFT (פיקסלים)	240×320)TFT 65,536 צבעים (פיקסלים)	65,536 צבעים (פיקסלים)	65,536 צבעים 480×640)TFT (פיקסלים)	65,536 צבעים 600×800)TFT (פיקסלים)	65,536 צבעים 600×800)TFT (פיקסלים)
בקרת בהירות	8 רמות בהירות		16 רמות בהירות		16 רמות בהירות		
סוג מסך מגע	אנלוגי		אנלוגי		אנלוגי או matrix (תומך ב-2 מוקדי מגע)		
זיכרון	128 KB (גיבוי ל-HMI)		16 MB (יישומי) 320 KB (גיבוי ל-HMI) 64 KB (גיבוי לבקר)		32 MB (יישומי) 320 KB (גיבוי ל-HMI) 64 KB (גיבוי לבקר)		
רשת SIO	2×COM		1×COM		2×COM		
כניסה לכרטיס SD	×1		אין		×1		
USB	סוג USB-A (2.0) ×1, מיני USB-B (2.0) ×1						
סוללה ניתנת להחלפה	יש		כשיש צורך בהחלפה, צור קשר עם המתקין		יש		

שם הדגם	GP-4100	GP-4201TM	GP-4301TM	GP-4201TW	GP-4301TW	
תצוגה (רזולוציה)	200×80) Monochrom LCD (פיקסלים)	65,536 צבעים (240×320)TFT (פיקסלים)				
בקרת בהירות	16 רמות בהירות		8 רמות בהירות			
סוג מסך מגע	אנלוגי		אנלוגי			
זיכרון	2.2 MB (יישומי) שווה ערך ל-128 KB (גיבוי ל-HMI)	8 MB (יישומי) שווה ערך ל-128 KB (גיבוי ל-HMI)		8 MB (יישומי) 128 KB (גיבוי ל-HMI)		
רשת SIO	1×COM		1×COM		GP-4301TM כנוי ב-GP*	
כניסה לכרטיס SD	אין		אין			
USB	סוג USB-A (2.0) ×1, מיני USB-B (2.0) ×1					
סוללה ניתנת להחלפה	כשיש צורך בהחלפה, צור קשר עם המתקין					

אי. איי. די. אלקטרוניקה בע"מ - פתרונות לבקרה תעשייתית טל: 03-5343380
 פקס: 03-5343385 www.eid.co.il www.sales@eid.co.il www.eid-store.co.il



אי. איי. די. אלקטרוניקה בע"מ - פתרונות לבקרה תעשייתית טל: 03-5343380
 פקס: 03-5343385 www.eid.co.il www.sales@eid.co.il www.eid-store.co.il



מונים

דגם	תיאור	מידות מ"מ
2241	מונה פולסים דיגיטלי מופעל ע"י סוללה + לחצן איפוס/איפוס מרחוק	24*48
LT920-C	מונה שעות עבודה דיגיטלי	24*48
PC7620R3	מונה פולסים דיגיטלי עם תקשורת	48*48
PC7620R3	מונה פולסים דיגיטלי	48*48



פיקוד אלחוטי

אי איי די מתמחה במתן פתרונות ללקוחות אשר מחפשים שלטים לפיקוד אלחוטי בתעשייה.

אנו מייצגים את חברת JAY ונוכל ליצור עבורכם את הפתרון בצורה מדוייקת.

סדרה	תיאור
ORION Series	שלטים תעשייתיים 4-16 ערוצים
ISIS Series	סדרה להעברת פקודות לוגיות באלחוט עד 350 מטר
UJ Series	מערכת כפתורים מודולרית תעשייתית עם בטיחות מחוזקת
XD Series	שלט רדיו תעשייתי עם בטיחות משופרת לסביבה נפיצה
OMNI CONTROL Series	סדרת שלטים רבי פעולות הכוללים ג'ויסטיקים להניע + כפתור חרום

ממסרי בקרה

דגם	תיאור	יצאה	מתח
תוצרת Crouzet			
ENR	בקר גובה נוזל מוליך 2-3 גבהים 22.5	8A 1C/O	24 V AC 120 V AC 230 V AC
ENRM	בקר גובה נוזל מוליך 2-3 גבהים 22.5	8A 1C/O	24 V AC 120 V AC 230 V AC
HNM	בקרה על שני גבהים מינימום ומקסימום או על גובה אחד לאלקטרודות 35 מ"מ	5A 2C/O	24-240 V AC/DC
HNE	בקרה על שני גבהים מינימום ומקסימום או על גובה אחד לסנסור או מגע יבש	5A 1C/O	24-240 V AC/DC
MNS	בקרה על גובה בודד לסנסור או למצוף 17.5 מ"מ	5A 1C/O	24-240 V AC/DC
תוצרת Rhomborg (חיבור 11 פין)			
SC100	בקרה על גובה בודד לנוזל מוליך	5A 2C/O	230 V AC
SC130	בקרה על גובה בודד או שני גבהים לנוזל מוליך	5A 1C/O	230 V AC
SC230	בקרה על גובה בודד או שני גבהים (מפסק בורר) לגששי נמור	5A 1C/O	230 V AC



דגם	תיאור	יצאה	מתח
בקרית מתח תלת פאזי			
בקרית סדר וחוסר פאזות			
MWS	בקר סדר וחוסר פאזות	5A 1C/O	208-480 V AC
MWS2	בקר סדר וחוסר פאזות עם 2 יציאות ממסר	5A 2C/O	208-480 V AC
MWA	אסימטריות בין פאזות, ירידת מתח באחת או יותר מהפאזות	5A 1C/O	208-480 V AC
MWG	אסימטריות בין פאזות, ירידת מתח באחת יותר מהפאזות עם כיוון מתח עבודה	5A 1C/O	208-480 V AC
MWU	ירידת מתח בפאזות (-20%) - (-20%)	5A 1C/O	208-480 V AC
MWUA	עליה וירידת מתח בפאזות (חלון) (-20%) - (+20%) - (-20%)	5A 1C/O	208-480 V AC
600PSR	בקר סדר וחוסר פאזות	5A 1C/O	280-528 V AC



דגם	תיאור	יצאה	מתח נמדד
בקרית מתח			
MUS12	עליה או ירידת מתח ניתן לבחירה	5A 1C/O	9-15 V DC
MUS80	עליה או ירידת מתח ניתן לבחירה	5A 1C/O	20-80 V AC/DC
MUS260	עליה או ירידת מתח ניתן לבחירה	5A 1C/O	65-260 V AC/DC
MUSF80	בקרית מתח חלון	5A 1C/O	20-80 V AC/DC
MUSF260	בקרית מתח חלון	5A 1C/O	65-260 V AC/DC
HUH	עליה או ירידת מתח ניתן לבחירה 35 מ"מ	5A 2C/O	15-150 V 30-300 V 60-600 V
HUL	עליה או ירידת מתח ניתן לבחירה 35 מ"מ	5A 2C/O	0.2-2 V 1-10 V 6-60 V

דגם	תיאור	יצאה
בקר מתח חלון תלת פאזי		
M3US	בקרה על עליית וירידת מתח בבקר אחד ללא אפס. השהיית תקלה 0.1-30 sec. לד חיווי. קביעת מתח עבודה. 17.5 מ"מ	5A 1C/O
H3US	בקרה על עליית וירידת מתח בבקר אחד ללא אפס. השהיית תקלה 0.1-30 sec. לד חיווי. קביעת מתח עבודה. 35 מ"מ	5A 1C/O
H3USN	בקרה על עליית וירידת מתח בבקר אחד + זיהוי אובדן אפס. השהיית תקלה 0.1-30 sec. לד חיווי. קביעת מתח עבודה. 35 מ"מ	5A 2C/O

דגם	טווח מדידה	מתח הזנה
HIH	0.1-1A	24-240VAC

אי. איי. די. אלקטרוניקה בע"מ - פתרונות לבקרה תעשייתית טל: 03-5343380
 פקס: 03-5343385 www.eid.co.il www.sales@eid.co.il www.eid-store.co.il



אי. איי. די. אלקטרוניקה בע"מ - פתרונות לבקרה תעשייתית טל: 03-5343380
 פקס: 03-5343385 www.eid.co.il www.sales@eid.co.il www.eid-store.co.il



ממסרים סטטיים SSR

סנסורים קיבוליים ואינדוקטיביים

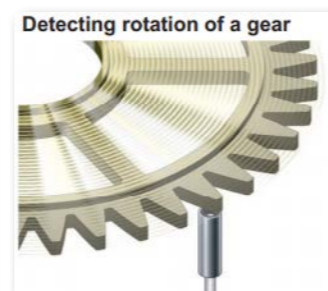

- ☑ גששים צילנדרים - קוטר 4 מ"מ עד 30 מ"מ
- ☑ גששים מלבניים - 6 מ"מ עד 40 מ"מ
- ☑ סוגי יציאות שונות - AC, PNP/NPN, נמור, אנלוגי
- ☑ גששים מיוחדים לתעשית המזון (זיהוי מתכת)
- ☑ גששים מיוחדים - טמפ' גבוהות, סביבה נפיצה, סביבת ריתוך, תדר מיתוג גבוה
- ☑ אפשרות לכבל או קונקטור

גששים אינדוקטיביים

גששים אינדוקטיביים מזהים שינוי בשטף המגנטי (Addy Current) מסביב לגוש, וכך מצליחים הגששים לדעת את מרחק הגוש מהעצם.
גששים אלו אמינים ומדויקים מאוד. החישה ממרחק מונעת פגיעה פיזית בגוש.
יתרונם הגדול של הגששים האינדוקטיביים הוא בסלקטיביות - הגוש חש רק את החומר המתכתי ומתעלם מכל השאר.

גששים קיבוליים

גששים קיבוליים מזהים עצם הנמצא מולם באמצעות תנודות מעגל RC בתדר גבוה.
הגשש הקיבולי מסוגל לזהות חומר מבעד לחומר אחר, באמצעות כיוון הרגישות של הגשש.
לדוגמא: עצם בתוך קופסת קרטון, נוזל בתוך מיכל.
לגששים אלו טווח גישה גדול, המאפשר חישה מרוחקת, ללא מגע פיזי במוצר.

ממסר סטטי חד פאזי			
דגם	פיקוד	יציאה	זרם
תוצרת Crouzet			
GN84134040	3-32 V DC	24-280 V AC Zero	100A
GN84137870	3-32 V DC	1-50 V DC	30A
GN84134200	3-32 V DC	24-280 V AC Random	10A
תוצרת Relequick			
RS1A0P032DC44	3-32 V DC	40-440 V AC Zero	25-80A
RS1A0P032DC48	3-32 V DC	40-480 V AC Zero	100A
RS1A0P250AC44	90-250 V AC	40-440 V AC Zero	25-80A
RS1A0P280AC48	90-280 V AC	40-480 V AC Zero	100A
RS1D0P015DC60	3-15 V DC	12-600 V DC	25-80A
RS1APV010DC24	2-10 V DC	0-240 V AC	25-40A
RS1APV010DC38	2-10 V DC	0-380 V AC	60-100A
RS1API4020mA24	4-20 mA	0-240 V AC	25-40A
RS1API4020mA38	4-20 mA	0-380 V AC	60-100A
RS1A0P032DC48	3-32 V DC	40-480 V AC	25-100A
RS1A0P280AC48	90-280 V AC	40-480 V AC	25-100A
ממסר סטטי חד פאזי עם גוף קירור לפס דין			
RS1A0R024DC	5-24 V DC	48-480 V AC	20A/60A
ממסר סטטי תלת פאזי			
דגם	פיקוד	יציאה	זרם
RS3A0P032DC44	3-32 V DC	40-440 V AC	25-80A
RS3A0P032DC48	3-32 V DC	40-440 V AC	120A
RS3A0P250AC44	90-250 V AC	40-440 V AC	25-80A
RS3A0P280AC48	90-250 V AC	40-530 V AC	100A
גופי קירור ל-SSR			
דגם	תיאור		
RSH	גוף קירור לממסר סטטי מומלץ מעל 10A		



סיבים אופטיים

הדור החדש של הסיבים האופטיים

גמישים יותר - רדיוס כיפוף משופר R2-R4
 שברים פחות - ניתנים לכיפוף עד 10 מיליון פעולות
 הסכנויים - ראש עשוי SUS לעמידות לאורך שנים
 קרן אור אחידה בכל קוטר הסיב - חישה מדויקת יותר
 טווח חישה ארוך יותר
 עמידות גבוהה לטמפי קיצון -55 עד 80 מעלות צלזיוס
 ניתן להרכיב עדשות מרכזות (בחלק מהדגמים)
 סיבים לסיבבה מיוחדת - מוגני כימיקלים, לחום גבוה במיוחד (עד 350 מעלות), וואקום, לזיהוי נזל וכו'
 300 סיבים שונים למגוון אפליקציות

IP	טווח חישה מקסימלי	אורך סיב	רדיוס כיפוף	מק"ט	צורה	צורת החיישן
67	3600mm	2 מטר	R4	FT-42	4M	
67	1350mm	2 מטר	R2	FT-S21	1.5 מ"מ	
67	3600mm	2 מטר	R4	FT-42S	4M	
40	3600mm	2 מטר	R2	FT-Z30E	שטוח	
40	3600mm	2 מטר	R1	FT-A11W	קרן רחבה	
67	515mm	2 מטר	R2	FD-41	4M	
67	515mm	2 מטר	R2	FD-S31	3 מ"מ	
30	240mm	2 מטר	R2	FD-V30	3 מ"מ	
40	31mm	2 מטר	R2	FD-L22A	זיהוי זכוכית	
68		2 מטר	R15	FD-F8Y	זיהוי נוזלים	

סנסורים סדרת CE

סנסור קיבולי מלבני



- ✓ חיישן בעל יכולת חישה למגוון רחב של חומרים: מתכת, פלסטיק, נזל
- ✓ הגנה מפני קוטביות הפוכה
- ✓ הגנה מפני קצר חשמלי ונחשולי מתח
- ✓ פוטנציומטר בעל פונקציית התאמת רגישות
- ✓ דרגת אטימות IP67

CE35		CE34	CE07		דגם
50*15*35		20*7*50	50*7*30		מידות החיישן (מ"מ)
NF	F	NF	NF	F	
15 מ"מ	10 מ"מ	10 מ"מ	8 מ"מ	5 מ"מ	טווח חישה
NPN NO ; NPN NC PNP NO ; PNP NC		NPN NO ; NPN NC PNP NO ; PNP NC	NPN NO ; NPN NC PNP NO ; PNP NC		DC 3 Wires
NPN NO+NC PNP NO+NC		/	/		DC 4 Wires
10-30VDC		10-30VDC	10-30VDC		מתח
30Hz		30Hz	30Hz		תדר
-10 עד +55		-10 עד +55	-10 עד +55		טווח טמפ' (צלזיוס)
כבל		כבל	כבל		חיבור



סנסורים אופטיים

סדרת FX-300/500

התקדמות מתמדת להשגת שיפור משמעותי של יכולת החישה.

יכולת חישה מתמדת לפרקי זמן קצרים וארוכים
FX-301 / FX-301-HS / FX-305

בנוסף לאלמנט פליטת ארבעת הכימיקליים

(“four-chemical emitting element”) אשר מונע שינויים הנגרמים במהלך הזמן בפליטת האור, ומאפשר שמירה על היציבות של פליטת האור לאורך זמן, קיים מעגל מחודש.

ניתן לשלוט בכמות פליטת האור במידה מדויקת, כך שמתאפשרת שליטה בשינויים המתרחשים בפרקי זמן קצרים. הבטחת ביצועי חישה ע"י דיכוי כמות סטיות פליטת האור הנגרמות משינויים בסביבת החישה, אשר לא היו ניתנות לחיזוי מראש.

טווח חישה רחב יותר!

אימוץ "עדשה כפולה צמודה" המגבירה את הפליטה המיטבית עד למקסימום והמרחיבה את טווח החישה. שימוש בסיבי חישה בקוטר קטן במיוחד מאפשרים את מזעורם של רכיבי השבבים, ומעלים ב-50% את יכולת המגבר.

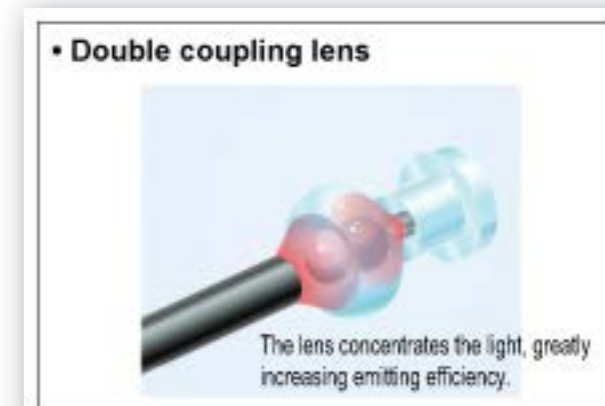
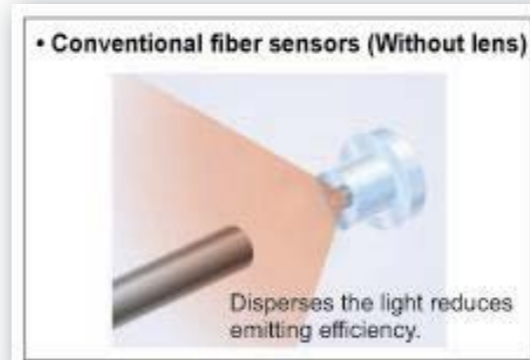
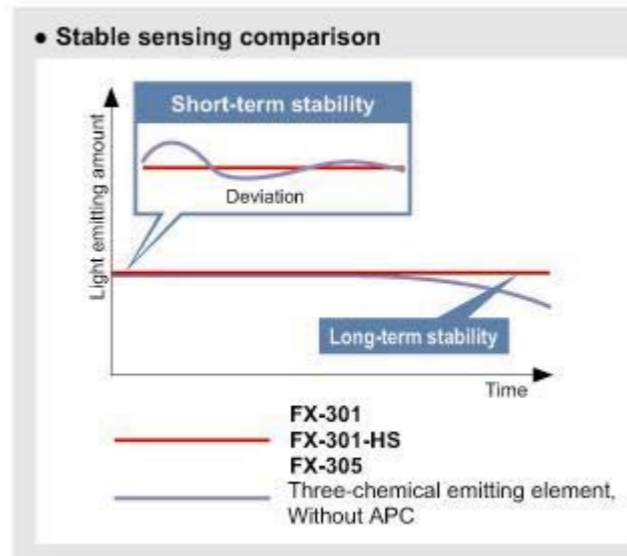

Type	Appearance	Model No.	Emitting element	Output	Quick-connection cables			
					Type	Model No.	Length	
Standard type		FX-301	Red LED	NPN open-collector transistor	Main cable (3-core)	CN-73-C1	1 m 3.281 ft	
		FX-301P		PNP open-collector transistor		CN-73-C1	1 m 3.281 ft	
		FX-301B	Blue LED	NPN open-collector transistor		CN-73-C2	2 m 6.562 ft	
		FX-301BP		PNP open-collector transistor		CN-73-C2	2 m 6.562 ft	
		FX-301G	Green LED	NPN open-collector transistor		CN-73-C5	5 m 16.404 ft	
		FX-301GP		PNP open-collector transistor				
		FX-301H	Infrared LED	NPN open-collector transistor		CN-71-C1	1 m 3.281 ft	
		FX-301HP		PNP open-collector transistor				
High-speed type		FX-301-HS	Red LED	NPN open-collector transistor	Sub cable (1-core)	CN-71-C1	1 m 3.281 ft	
		FX-301P-HS		PNP open-collector transistor		CN-71-C2	2 m 6.562 ft	
High-function type		FX-305	Red LED	NPN open-collector transistor	Main cable (4-core)	CN-74-C1	1 m 3.281 ft	
				CN-74-C2		2 m 6.562 ft		
				CN-74-C5		5 m 16.404 ft		
		FX-305P		PNP open-collector transistor		Sub cable (2-core)	CN-72-C1	1 m 3.281 ft
				CN-72-C2			2 m 6.562 ft	
				CN-72-C5			5 m 16.404 ft	



אי. אי. די. אלקטרוניקה בע"מ - פתרונות לבקרה תעשייתית טל: 03-5343380
פקס: 03-5343385 www.eid.co.il www.sales@eid.co.il www.eid-store.co.il



אי. אי. די. אלקטרוניקה בע"מ - פתרונות לבקרה תעשייתית טל: 03-5343380
פקס: 03-5343385 www.eid.co.il www.sales@eid.co.il www.eid-store.co.il



סנסורים אופטיים סדרת PM

צמד אופטי זעיר במיוחד

מאפיינים:

- ✔ צמד אופטי, מרחק של 5 מ"מ בין המשדר למקלט.
- ✔ גודל זעיר במיוחד
- ✔ בעל 2 יציאות - יציאה במצב Light-ON ויציאה במצב Dark-ON
- ✔ מבחר גדול של צורות, להתקנה נוחה
- ✔ אור אינפרה אדום
- ✔ אפשרות לכבל רובוטי גמיש במיוחד
- ✔ הדירות של 0.03 מ"מ
- ✔ מהירות תגובה - 20µs
- ✔ עומד בתקן UL

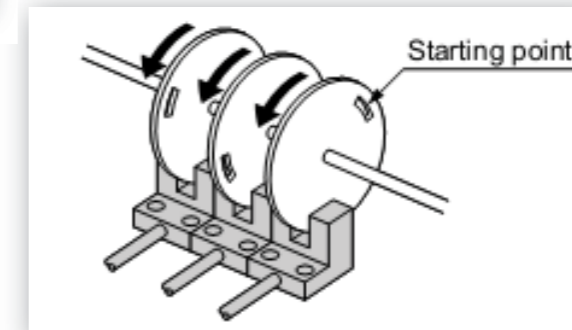
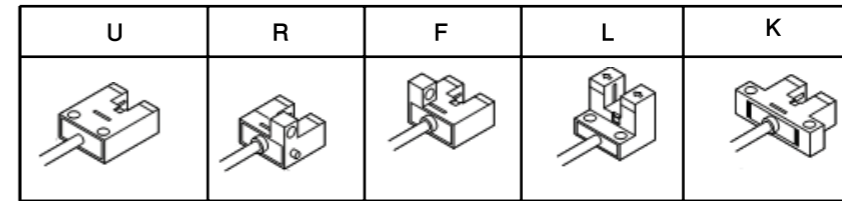

Type	Appearance (mm in)	Sensing range	Model No. (Note)	Output	Output operation
K type		5 mm 0.197 in (fixed)	PM-K24	NPN open-collector transistor	Incorporated with 2 outputs: Light-ON / Dark-ON
			PM-K24-R		
L type		PM-L24			
		PM-L24-R			
Ultra-small F type		PM-F24			
		PM-F24-R			
R type		PM-R24			
		PM-R24-R			
U type		PM-U24			
		PM-U24-R			

Note: The suffix '-R' indicates a flexible cable type.

צמד אופטי עם כבל יצוק/קונקטור

מאפיינים:

- ✔ צמד אופטי, מרחק של 5 מ"מ בין המשדר למקלט.
- ✔ גודל זעיר
- ✔ בעל 2 יציאות - יציאה במצב Light-ON ויציאה במצב Dark-ON
- ✔ מבחר גדול של צורות, להתקנה נוחה
- ✔ אור אינפרה אדום
- ✔ הדירות של 0.03 מ"מ
- ✔ מהירות תגובה - 20µs
- ✔ עומד בתקן UL

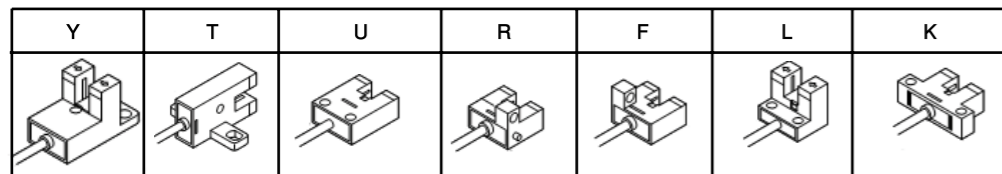
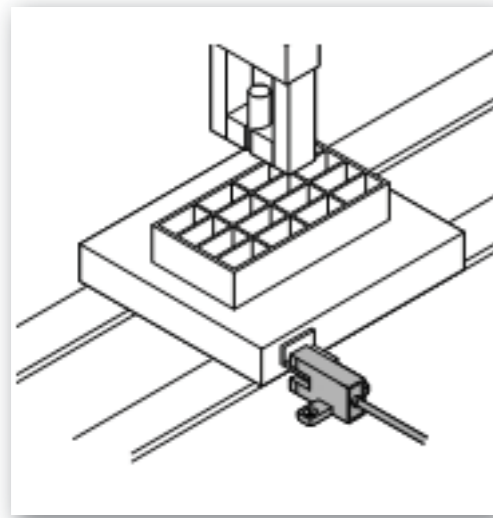

צמד אופטי עם קונקטור פנימי

מאפיינים:

- ✔ צמד אופטי, מרחק של 5 מ"מ בין המשדר למקלט
- ✔ גודל זעיר
- ✔ בעל 2 יציאות - יציאה במצב Light-ON ויציאה במצב Dark-ON
- ✔ מבחר גדול של צורות, להתקנה נוחה
- ✔ אור אינפרה אדום
- ✔ הדירות גבוהה במיוחד 0.01 מ"מ
- ✔ מהירות תגובה - 20µs
- ✔ עומד בתקן UL
- ✔ קונקטור פנימי - מקטין את גודל הסנסור
- ✔ קונקטור מוגן ונעול - אמינות גבוהה מאוד

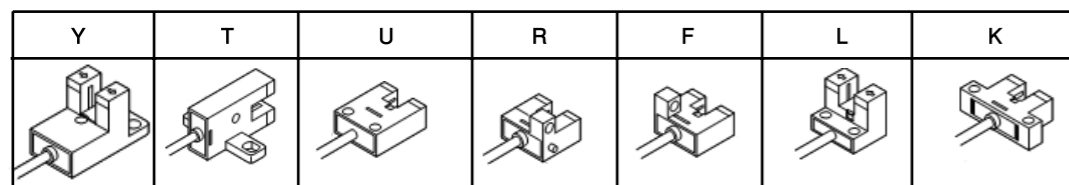

א.י. די. אלקטרוניקה בע"מ - פתרונות לבקרה תעשייתית טל: 03-5343380
 פקס: 03-5343385 www.eid.co.il www.sales@eid.co.il www.eid-store.co.il



א.י. די. אלקטרוניקה בע"מ - פתרונות לבקרה תעשייתית טל: 03-5343380
 פקס: 03-5343385 www.eid.co.il www.sales@eid.co.il www.eid-store.co.il



סנסורים אופטיים סדרת CX-400 מאפיינים:

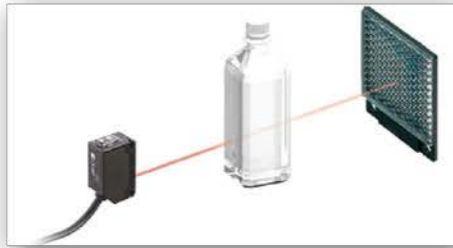

- ✔ משפחה שלמה בעלת 148 דגמים שונים
- ✔ צריכת אנרגיה נמוכה במיוחד
- ✔ אטימות לשמן ולנוזל קירור, אטימות לאתנול (בחלק מהדגמים)
- ✔ ניתן להעמיד 2 יחידות צמוד ללא הפרעה הדדית
- ✔ עמידות גבוהה בפני אבק ולכלוך (בחלק מהדגמים)
- ✔ קרן אינפרא אדומה חזקה
- ✔ גם מול רפלקטור, ניתן להבחין בעצמים שקופים - פתרון לבקבוקים שקופים
- ✔ דגמים עם מצב "רקע" - לא מבחין ברקע, אינו רגיש לשינוי צבע אובייקט
- ✔ ניתן להבחין בעצמים קטנים, עד קוטר של 2 מ"מ
- ✔ מערכת אופטית כפולה, לדיוק במרחק העצם (בחלק מהדגמים)
- ✔ בחירה על גבי הסנסור לגבי היציאה - פעילה במצב Light-ON או Dark-ON
- ✔ ניתן להזמין מסכות מתאימות להצרת הקרן
- ✔ ניתן להזמין תושבות מתאימות
- ✔ עומד בתקן UL

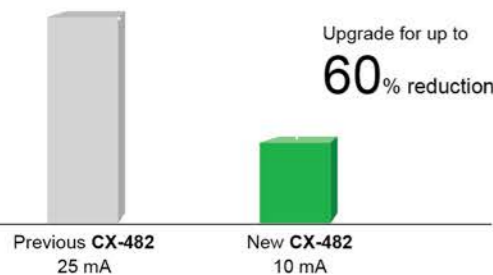
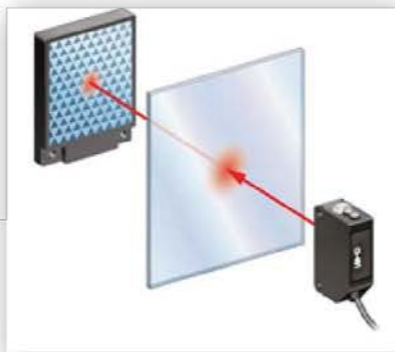
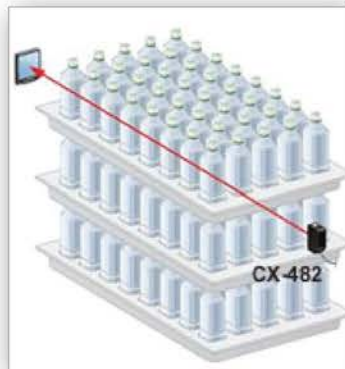

ORDER GUIDE

Type	Appearance (mm in)	Sensing range	Model No.	Output	Output operation		
Small	With cable	5 mm 0.197 in (fixed)	PM-K44	NPN open-collector transistor	Incorporated with 2 outputs: Light-ON / Dark-ON		
			PM-K44P	PNP open-collector transistor			
			PM-T44	NPN open-collector transistor			
			PM-T44P	PNP open-collector transistor			
			PM-L44	NPN open-collector transistor			
			PM-L44P	PNP open-collector transistor			
	With connector		Y type	PM-Y44		NPN open-collector transistor	
				PM-Y44P		PNP open-collector transistor	
				F type		PM-F44	NPN open-collector transistor
						PM-F44P	PNP open-collector transistor
				R type		PM-R44	NPN open-collector transistor
						PM-R44P	PNP open-collector transistor
Small	With cable	5 mm 0.197 in (fixed)	PM-K54	NPN open-collector transistor			
			PM-K54P	PNP open-collector transistor			
			PM-T54	NPN open-collector transistor			
			PM-T54P	PNP open-collector transistor			
			PM-L54	NPN open-collector transistor			
			PM-L54P	PNP open-collector transistor			
	With connector		Y type	PM-Y54		NPN open-collector transistor	
				PM-Y54P		PNP open-collector transistor	
				F type		PM-F54	NPN open-collector transistor
						PM-F54P	PNP open-collector transistor
				R type		PM-R54	NPN open-collector transistor
						PM-R54P	PNP open-collector transistor

א.י. א.י. די. אלקטרוניקה בע"מ - פתרונות לבקרה תעשייתית טל: 03-5343380
 פקס: 03-5343385 www.eid.co.il www.sales@eid.co.il www.eid-store.co.il



Type	Appearance	Sensing range	Model No. (Note 1)		Output operation	Emitting element
			NPN output	PNP output		
Thru-beam Long sensing range		10 m 32.808 ft	CX-411	CX-411-P	Switchable either Light-ON or Dark-ON	Red LED
		15 m 49.213 ft	CX-412	CX-412-P		Infrared LED
		30 m 98.425 ft	NEW CX-413	NEW CX-413-P		Infrared LED
Retroreflective For transparent object sensing		3 m 9.843 ft (Note 2)	CX-491	CX-491-P		Red LED
		5 m 16.404 ft (Note 2)	CX-493	CX-493-P		Red LED
		50 to 500 mm 1.969 to 19.685 in (Note 2)	CX-481	CX-481-P		Infrared LED
		50 to 1,000mm 1.969 to 39.37 in (Note 2)	NEW CX-483	NEW CX-483-P		
0.1 to 2 m 0.328 to 6.562 ft (Note 2)	CX-482	CX-482-P	Infrared LED			
Diffuse reflective		100 mm 3.937 in	CX-424	CX-424-P	Infrared LED	
		300 mm 11.811 in	CX-421	CX-421-P		
		800 mm 31.496 in	CX-422	CX-422-P		
Narrow-view		70 to 300 mm 2.756 to 11.811 in	CX-423	CX-423-P	Red LED	
		Adjustable range reflective Small spot		2 to 50 mm 0.079 to 1.969 in	CX-441	CX-441-P
15 to 100 mm 0.591 to 3.937 in	CX-443			CX-443-P		
20 to 300 mm 0.787 to 11.811 in	CX-444			CX-444-P		
	CX-442			CX-442-P		

NOTE: Mounting bracket is not supplied with the sensor. Please select from the range of optional sensor mounting brackets.

- Notes: 1) The model No. with "E" shown on the label affixed to the thru-beam type sensor is the emitter, "D" shown on the label is the receiver. (e.g.) Emitter of CX-411: CX-411E, Receiver of CX-411: CX-411D
 2) The sensing range of the retroreflective type sensor is specified for the RF-230 reflector. The sensing range represents the actual sensing range of the sensor. The sensing ranges itemized in "A" of the table below may vary depending on the shape of sensing object. Be sure to check the operation with the actual sensing object.

	CX-491□	CX-493□	CX-481□	CX-483□	CX-482□
A	0 to 3 m 0 to 9.843 ft	0 to 5 m 0 to 16.404 ft	50 to 500 mm 1.969 to 19.685 in	50 to 1,000 mm 1.969 to 39.37 in	0.1 to 2 m 0.328 to 6.562 ft
B	0.1 to 3 m 0.328 to 9.843 ft	0.1 to 5 m 0.328 to 16.404 ft	100 to 500 mm 3.937 to 19.685 in	100 to 1,000 mm 3.937 to 39.37 in	0.8 to 2 m 2.625 to 6.562 ft

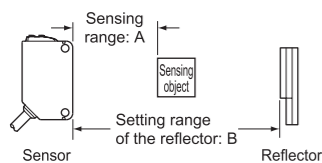

אי. איי. די. אלקטרוניקה בע"מ - פתרונות לבקרה תעשייתית טל: 03-5343380
 פקס: 03-5343385 www.eid.co.il www.sales@eid.co.il www.eid-store.co.il



סדרת CX-400 בעלת יציבות מוכחת בזיהוי גם בסביבת עבודה בעלת תנאים קשים.

סדרת CX-400 משלבת חומר אקרילי עמיד בפני שמנים ונוזלי קירור, וכיסוי פולימרי קורבונט, העמיד בפני אתנול. סדרת CX-400 מתאפיינת ביכולת עמידה בפני רעשים חזקים, הפרעות הדדיות וסביבה קרה.

עמידות בפני שמן ונוזלי קירור

העדשה עשויה מחומר אקרילי חזק, העמיד בפני ההשפעות המזיקות של נוזלי קירור. ניתן להשתמש בחיישנים אלו בבטחון מלא גם בסביבת עבודה של מכונות עיבוד מתכת.

עמידות בפני אתנול

כיסוי החיישן עשוי מחומר המשלב פולי קרבונט, העמיד בפני אתנול. דבר המאפשר את עבודתו גם בסביבת מעבדי מזון שעוברים תהליך ניקוי עם חומרים המכילים אתנול.

עד 60% פחות בצריכת החשמל!

סדרת CX-400 משיגה עד 60% הפחתה בצריכת החשמל, ועד 44% הפחתה בצריכת החשמל בעת שדרוג בגלל המבנה הייחודי.

השימוש בחיישנים מסדרת CX-400 מפחית פליטת פחמן ותורם לאיכות הסביבה.

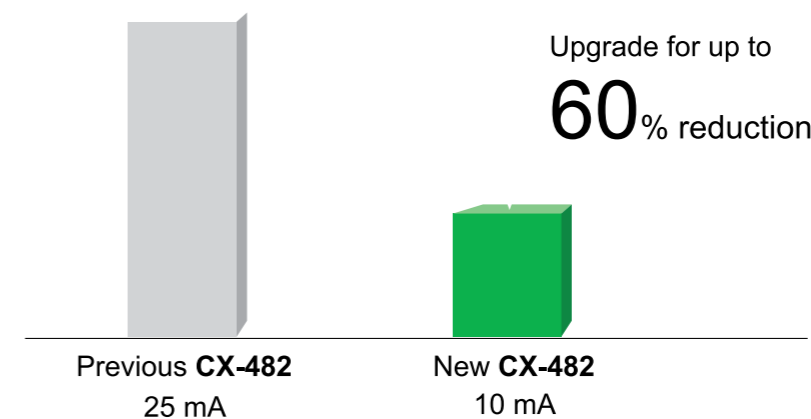

אי. איי. די. אלקטרוניקה בע"מ - פתרונות לבקרה תעשייתית טל: 03-5343380
 פקס: 03-5343385 www.eid.co.il www.sales@eid.co.il www.eid-store.co.il



סנסורים אופטיים

סדרת EX-10

מאפיינים:

- ✔ רוחב קטן במיוחד - רק 3.5 מ"מ
- ✔ מהירות תגובה 0.5 - מילי שניות בלבד
- ✔ אטימות IP67
- ✔ 2 נורות LED - ירוקה במצב יציב, אדומה במצב זיהוי
- ✔ אור אדום נראה
- ✔ מגיע עם יציאה NPN או PNP, וכן Light-ON או Dark-ON.
- ✔ כבל גמיש במיוחד באורך 2 מטר
- ✔ טווח של עד 1 מטר
- ✔ דגמים לחישה מהצד הרחב או מהצד הצר
- ✔ ניתן להזמין תושבות מתאימות
- ✔ עומד בתקן UL

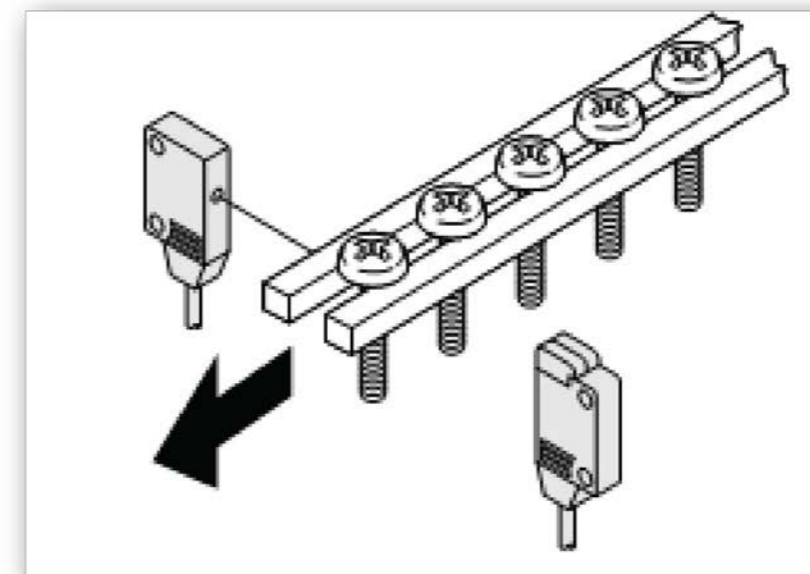
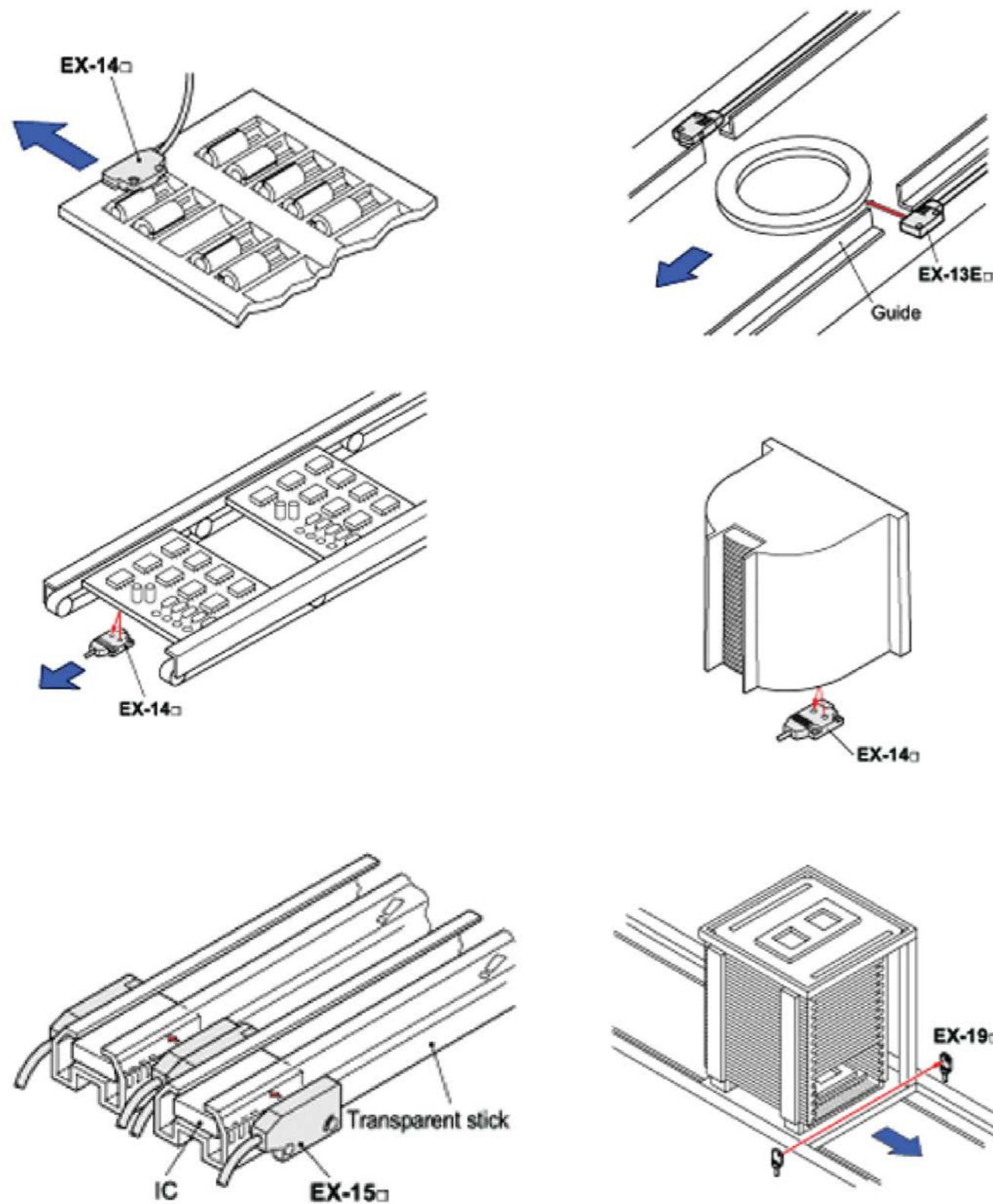

א.י. א.י. די. אלקטרוניקה בע"מ - פתרונות לבקרה תעשייתית טל: 03-5343380
 פקס: 03-5343385 www.eid-store.co.il www.sales@eid.co.il www.eid.co.il



א.י. א.י. די. אלקטרוניקה בע"מ - פתרונות לבקרה תעשייתית טל: 03-5343380
 פקס: 03-5343385 www.eid-store.co.il www.sales@eid.co.il www.eid.co.il



סנסורים אופטיים סדרת EX-20

מאפיינים:

- ☑ סנסור קטן במידות ובעל טווח חישה גדול
- ☑ בעל אפשרות כיוון עוצמת האור
- ☑ אור ממוקד מאוד - קוטר אלומה של 5 מ"מ במרחק של 80 מ"מ
- ☑ אפשרות לחישה מהצד או לחישה מקדמת הסנסור
- ☑ הרכבה בעזרת שני ברגי M3
- ☑ אטימות למים IP67
- ☑ 2 נורות LED - ירוקה למצב יציב, אדומה למצב זיהוי
- ☑ ניתן להזמין תושבות מתאימות, במספר אפשרויות
- ☑ ניתן להזמין מסכות מתאימות, להקטנת קוטר האלומה
- ☑ עומד בתקן UL

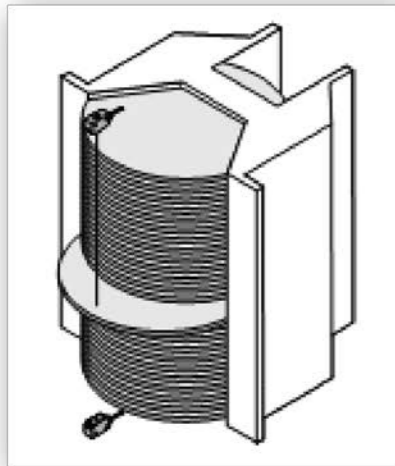

גודל מיניאטורי בעל יכולת גבוהה עם ברגים M3

מזעור באמצעות שבב אופטי IC

הקרן שמקבלת פוטודיודה (Photodiode) ומעגל ההמרה A/D יוצרו על שבב אופטי IC יחיד.
על אף גודלו המיניאטורי, החיישן הוא אמין ובעל יכולת ביצוע השוות, ואף עולות, על יכולתיה של היחידה הקונבנציונלית.



למרות גודלו הגשש מכיל מד רגישות.
יתר על כן, המקלט של אלומת הצד משלב מתג הפעלה שניתן
באמצעותו לשנות את פעולת הפלט (output)

Type	Appearance	Sensing range	Model No. (Note 2)	Output operation	Output
NPN output	Thru-beam With operation mode switch on the illumination	150 mm 5.906 in	EX-11A	Light-ON	NPN open-collector transistor
			EX-11B	Dark-ON	
		500 mm 19.685 in	EX-13A	Light-ON	
			EX-13B	Dark-ON	
		1 m 3.281 ft	EX-19A	Light-ON	
		EX-19B	Dark-ON		
	Side sensing With operation mode switch on the illumination	150 mm 5.906 in	EX-15	Switchable either Light-ON or Dark-ON	
			EX-17		
		500 mm 19.685 in			
150 mm 5.906 in					
Convergent reflective (Diffused beam type)	Front sensing	150 mm 5.906 in	EX-11EA	Light-ON	
			EX-11EB	Dark-ON	
	Side sensing	500 mm 19.685 in	EX-13EA	Light-ON	
			EX-13EB	Dark-ON	
	Front sensing	150 mm 5.906 in	EX-15E	Switchable either Light-ON or Dark-ON	
			EX-17E		
		2 to 25 mm 0.079 to 0.984 in (Note 1) (Convergent point: 10 mm 0.394 in)	EX-14A	Light-ON	
			EX-14B	Dark-ON	
PNP output	Thru-beam	150 mm 5.906 in	EX-11A-PN	Light-ON	PNP open-collector transistor
			EX-11B-PN	Dark-ON	
		500 mm 19.685 in	EX-13A-PN	Light-ON	
			EX-13B-PN	Dark-ON	
		1 m 3.281 ft	EX-19A-PN	Light-ON	
		EX-19B-PN	Dark-ON		
	Side sensing	150 mm 5.906 in	EX-11EA-PN	Light-ON	
			EX-11EB-PN	Dark-ON	
		500 mm 19.685 in	EX-13EA-PN	Light-ON	
			EX-13EB-PN	Dark-ON	
Convergent reflective (Diffused beam type)	Front sensing	2 to 25 mm 0.079 to 0.984 in (Note 1) (Convergent point: 10 mm 0.394 in)	EX-14A-PN	Light-ON	
			EX-14B-PN	Dark-ON	



Type	Appearance	Sensing range	Model No. (Note 3)	Output	Output operation
Thru-beam	Front sensing	1 m 3.281 ft	EX-21A	NPN open-collector transistor	Light-ON
			EX-21A-PN	PNP open-collector transistor	
	Side sensing	2 m 6.562 ft	EX-21B	NPN open-collector transistor	Dark-ON
			EX-21B-PN	PNP open-collector transistor	
Retroreflective	Side sensing	30 to 200 mm 1.181 to 7.874 in (Note 1)	EX-29A	NPN open-collector transistor	Light-ON
			EX-29A-PN	PNP open-collector transistor	
			EX-29B	NPN open-collector transistor	Dark-ON
			EX-29B-PN	PNP open-collector transistor	
Diffuse reflective	Side sensing	5 to 160 mm 0.197 to 6.299 in (Note 2)	EX-22A	NPN open-collector transistor	Light-ON
			EX-22A-PN	PNP open-collector transistor	
			EX-22B	NPN open-collector transistor	Dark-ON
			EX-22B-PN	PNP open-collector transistor	
Convergent reflective	Diffused beam type Front sensing	2 to 25 mm 0.079 to 0.984 in (Convergent point: 10 mm 0.394 in)	EX-24A	NPN open-collector transistor	Light-ON
			EX-24A-PN	PNP open-collector transistor	
			EX-24B	NPN open-collector transistor	
	EX-24B-PN	PNP open-collector transistor			
	Small spot beam type Side sensing	6 to 14 mm 0.236 to 0.551 in (Convergent point: 10 mm 0.394 in)	EX-26A	NPN open-collector transistor	Light-ON
			EX-26A-PN	PNP open-collector transistor	
EX-26B			NPN open-collector transistor	Dark-ON	
EX-26B-PN	PNP open-collector transistor				
Narrow-view reflective Long distance spot beam type Side sensing		45 to 115 mm 1.772 to 4.528 in	EX-28A		NPN open-collector transistor
			EX-28A-PN	PNP open-collector transistor	
			EX-28B	NPN open-collector transistor	Dark-ON
			EX-28B-PN	PNP open-collector transistor	

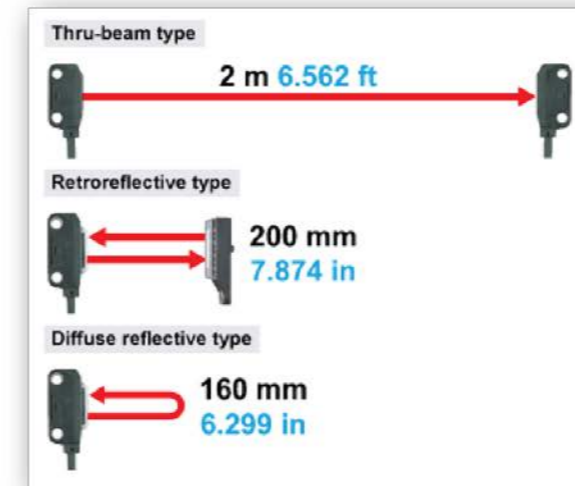

סדרת חיישנים זו היא בעלת טווח חישה ארוך אלומת צד- 2 מ', רטרורפלקטיבי- 200 מ"מ (כאשר משתמשים ברפלקטור המצורף) פיזור רפלקטיבי- 160 מ"מ

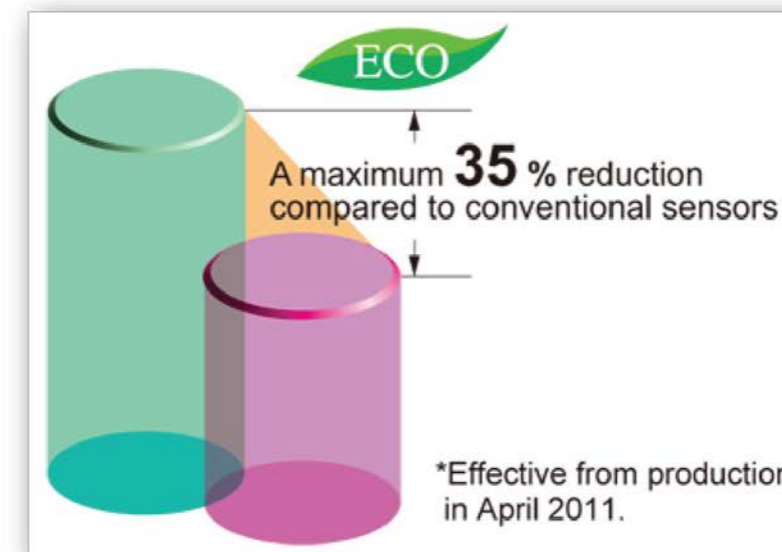
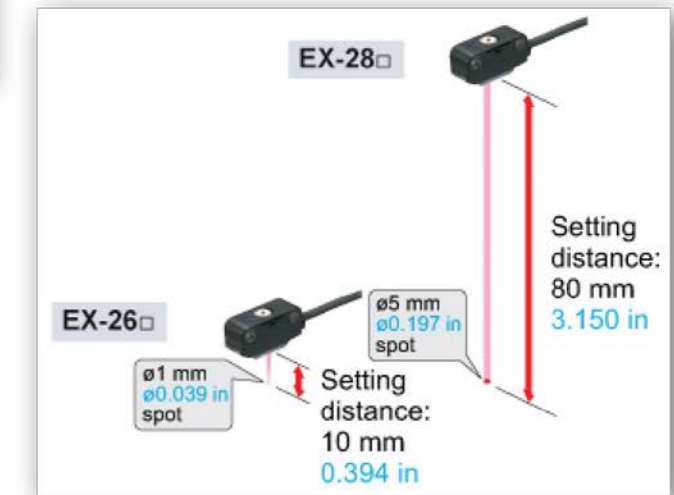

החיישנים של סדרת EX-20 ידידותיים לסביבה ומשיגים הפחתה של עד 65% בצריכת החשמל.



סנסורים אופטיים סדרת EX-30

מאפיינים:

- ☑ ללא צורך במגבר חיצוני
- ☑ גודל פיזי קטן במיוחד
- ☑ הברגה M4
- ☑ 2 נורות LED - ירוקה למצב יציב, אדומה לזיהוי
- ☑ אטימות IP67
- ☑ ניתן לכוון את עוצמת האור (בהחזרת מגוף)
- ☑ אור אדום
- ☑ ניתן להזמין מסכה להקטנת קוטר האלומה (במסדר מול מקלט)
- ☑ עומד בתקן EMC UL

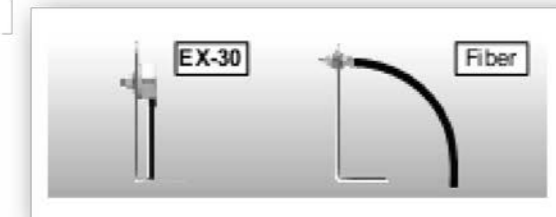

לחיישנים מסדרת EX-30 טווח חישה ארוך.
thru-beam type: 500 mm(EX-33 [-PN])
reflective type: 50 mm



Type	Appearance	Sensing range	Model No. (Note)	Output	Output operation
Thru-beam		500 mm 19.685 in	EX-31A	NPN open-collector transistor	Light-ON
			EX-31B	NPN open-collector transistor	Dark-ON
			EX-31A-PN	PNP open-collector transistor	Light-ON
			EX-31B-PN	PNP open-collector transistor	Dark-ON
With operation mode switch		800 mm 31.496 in	EX-33	NPN open-collector transistor	Switchable either Light-ON or Dark-ON
			EX-33-PN	PNP open-collector transistor	
Diffuse reflective		50 mm 1.969 in	EX-32A	NPN open-collector transistor	Light-ON
			EX-32B	NPN open-collector transistor	Dark-ON
			EX-32A-PN	PNP open-collector transistor	Light-ON
			EX-32B-PN	PNP open-collector transistor	Dark-ON



הדור הבא של חיישנים אופטיים

עיצוב פשוט!
כל מה שעליך לעשות הוא לעשות חור בגודל 4 מ"מ היכן שתפוסף לעצור או לבדוק את החפץ (ברפלקטיבי - דרוש חור של 6 מ"מ)
בנוסף, ניתן להגדיר בקלות רבה יותר את מיקום החישה כיון שמרכז ציר החישה זהה למרכז חור ההרכבה.

סדרת חיישני EX-30 פותרת את הבעיות הקשורות לסיבי הסנסור, כגון:

- הקושי למציאת מקום למגבר
- שבירותו של הסיב
- הצורך בשטח נוסף בגלל חוסר הגמישות של הסיב.
- הצורך להשתמש בצינור מגן על מנת למנוע את שבירת הסיבים

החיישנים של סדרת EX-30 ידידותיים לסביבה, ומשיגים הפחתה של עד 65% בצריכת החשמל.

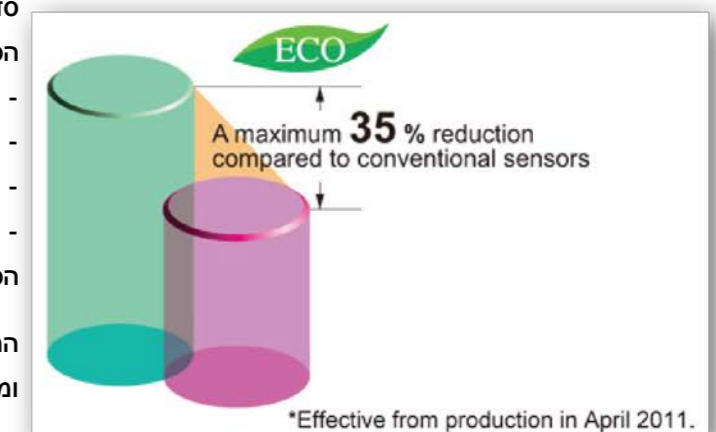

סנסורים אופטיים סדרת CY 100

מאפיינים:

- ☑ סנסור אופטי בצורת צילינדר, קוטר M18
- ☑ דרגת אטימות IP67
- ☑ דגמים לחישה מלפנים, ודגמים לחישה בזווית 90 מעלות
- ☑ גוף קטן, טווח חישה גדול
- ☑ ניתן להזמין תושבות מתאימות
- ☑ מגיע עם כבל או עם קונקטור 12M

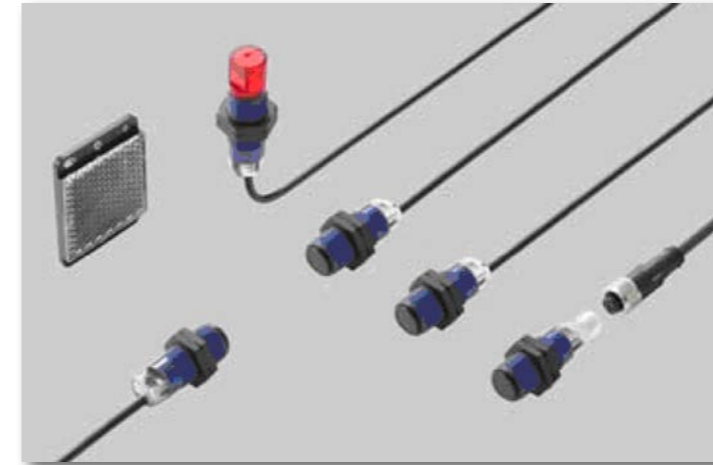

סנסורים אופטיים סדרת EQ-34

מאפיינים:

- ☑ טווח חישה ניתן לכוון באמצעות פוטנציומטר רב סיבובי
- ☑ עין החזרה מגוף לטווח רחוק - עד 2 מטר
- ☑ לא מושפע מרקע
- ☑ לא מושפע מצבע האובייקט
- ☑ אטימות IP67
- ☑ ניתן להרכיב שני סנסורים בצמידות ללא הפרעה
- ☑ ניתן להזמין עם כבל או עם קונקטור

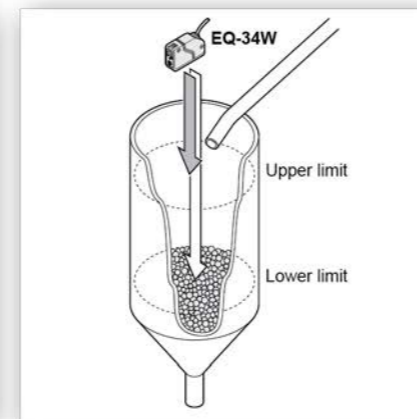
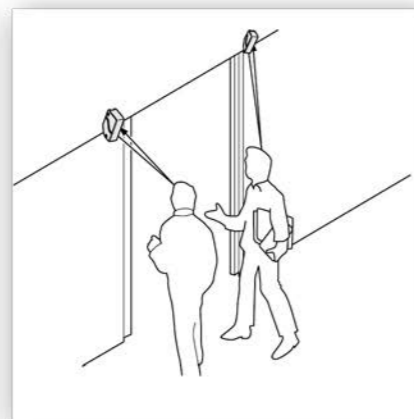
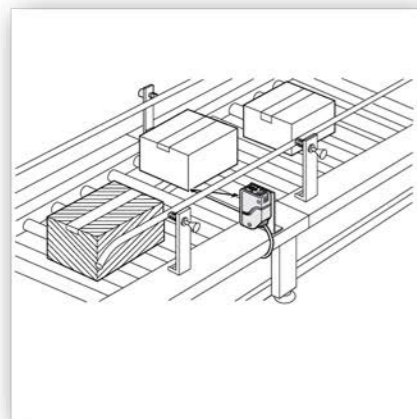

APPLICATIONS

חישה קופסאות קרטון

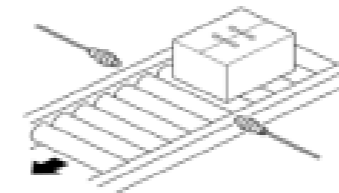

חישה בופים מחזרי אור

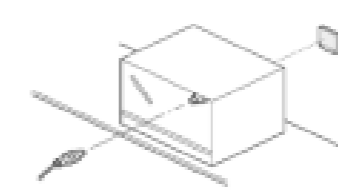

חישה אריזות חלב

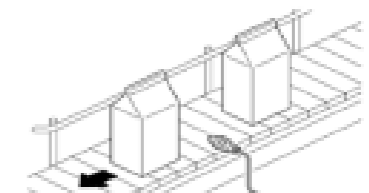

ORDER GUIDE

Type	Appearance	Adjustable range (Note)	Model No.	Output
NPN output			EQ-34	NPN open-collector transistor
PNP output			EQ-34-PN	PNP open-collector transistor
Two outputs			EQ-34W	Two NPN open-collector transistor outputs

NOTE: Mounting bracket is not supplied with the sensor. Please select from the range of optional sensor mounting brackets (two types).

Note: The adjustable range stands for the maximum sensing range which can be set with the adjuster. The sensor can detect an object 0.1 m 0.328 ft, or more, away. However, the detectable range of Near (Sub) type of EQ-34W begins at 0.2 m 0.656 ft.

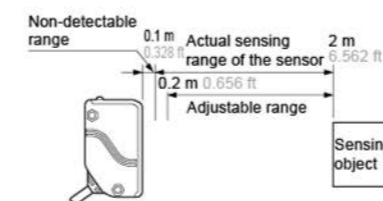

Type	Appearance	Sensing range	Model No. (Note 1)		Output operation	
			NPN output	PNP output		
Standard		Thru-beam 15 m 49.21 ft	CY-111A	CY-111A-P	Light-ON	
			CY-111B	CY-111B-P	Dark-ON	
		Retroreflective (Note 2.3) With polarizing filters	4 m 13.12 ft	CY-192A-Y	CY-192A-P-Y	Light-ON
				CY-192B-Y	CY-192B-P-Y	Dark-ON
		Diffuse reflective With sensitivity adjuster	2 m 6.56 ft	CY-191A-Y	CY-191A-P-Y	Light-ON
				CY-191B-Y	CY-191B-P-Y	Dark-ON
			100 mm 0.33 ft	CY-121A	CY-121A-P	Light-ON
				CY-121B	CY-121B-P	Dark-ON
			600 mm 1.97 ft	CY-122A	CY-122A-P	Light-ON
				CY-122B	CY-122B-P	Dark-ON
Side view		Thru-beam 15 m 49.21 ft	CY-111VA	CY-111VA-P	Light-ON	
			CY-111VB	CY-111VB-P	Dark-ON	
		Retroreflective (Note 2.3) With polarizing filters	4 m 13.12 ft	CY-192VA-Y	CY-192VA-P-Y	Light-ON
				CY-192VB-Y	CY-192VB-P-Y	Dark-ON
		Diffuse reflective With sensitivity adjuster	2 m 6.56 ft	CY-191VA-Y	CY-191VA-P-Y	Light-ON
				CY-191VB-Y	CY-191VB-P-Y	Dark-ON
			100 mm 3.94 in	CY-121VA	CY-121VA-P	Light-ON
				CY-121VB	CY-121VB-P	Dark-ON
			600 mm 23.62 in	CY-122VA	CY-122VA-P	Light-ON
				CY-122VB	CY-122VB-P	Dark-ON

אי. איי. די. אלקטרוניקה בע"מ - פתרונות לבקרה תעשייתית טל: 03-5343380
פקס: 03-5343385 www.eid.co.il www.sales@eid.co.il www.eid-store.co.il



אי. איי. די. אלקטרוניקה בע"מ - פתרונות לבקרה תעשייתית טל: 03-5343380
פקס: 03-5343385 www.eid.co.il www.sales@eid.co.il www.eid-store.co.il



סנסורים אופטיים סדרת EQ-500

מאפיינים:

- ✔ ללא תלות בצבע האובייקט
- ✔ בסנסור מתח ישר - 2 יציאות, יציאה מסוג NPN ויציאה מסוג PNP
- ✔ רב מתחי AC/DC עם יציאת ממסר, או DC עם יציאה סטטית
- ✔ אפשרות לטיימר עד 5 שניות, השהייה בהפעלה והשהייה בניטוק
- ✔ טווח גדול - החזרה עצמית עד 2.5 מטר
- ✔ מצב "רקע" - כאשר האובייקט קרוב מאוד לרקע (לדוגמא, קופסא על מסוע)
- ✔ אטימות למים IP67
- ✔ תוצאות טובות גם באיזור עם הרבה אבק
- ✔ אור אינפרה-אדום
- ✔ עומד בתקן UL
- ✔ כיוון רגישות רב סיבובי

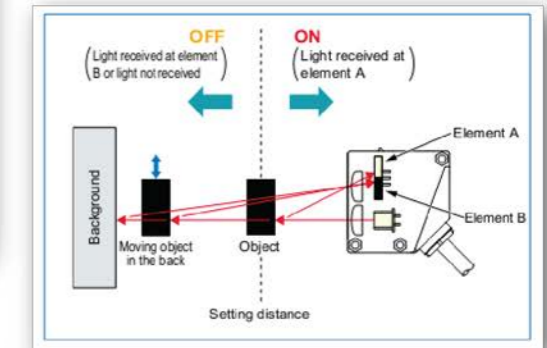
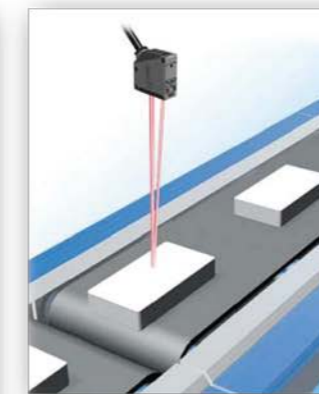

טווח חישה ארוך עד 2.5 מ'

יכולת החישה אינה מושפעת מצבע או ברק

טווח חישה מתכוונן המאפשר שפע מקום של התקנה. בשימוש בטווח חישה קצר ניתן להתאים את העוצמה כך שתתאים לצרכיך.

בהשוואה לדגם הקודם, בדגם הנוכחי הסנסור כמעט ואינו מושפע מזוויות או מברק.

ניתן לזהות עצמים שחורים ולבנים במרחק כמעט קבוע. (ההבדל בין טווח החישה של עצם לבן שאינו מבריק לעצם אפור שאינו בוהק (בהירות: 5) הוא כ- 5% כשמוצב בטווח של 2 מ')



הסנסור אינו מושפע מעצמים מחוץ לטווח החישה שלו, ע"י שימוש במקטעי פוטודיודה (photodiode) המתכוונים לפי הטווח של המערכת, כך שלא תתכן תקלה גם אם אדם יעבור מאחורי אובייקט החישה או המכונות או המסועים.

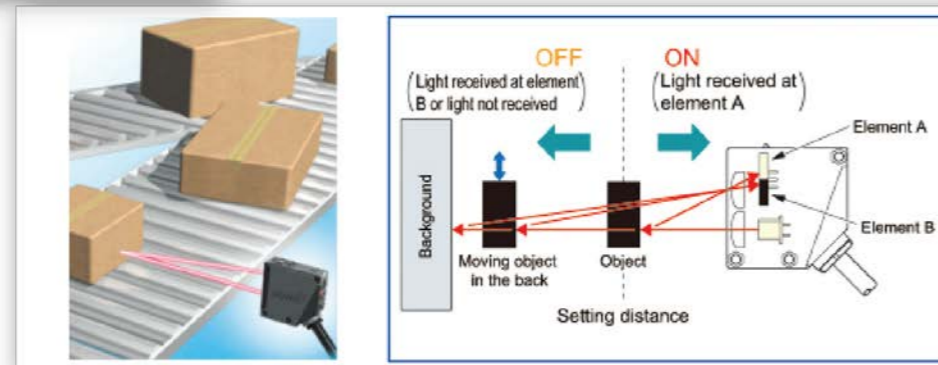
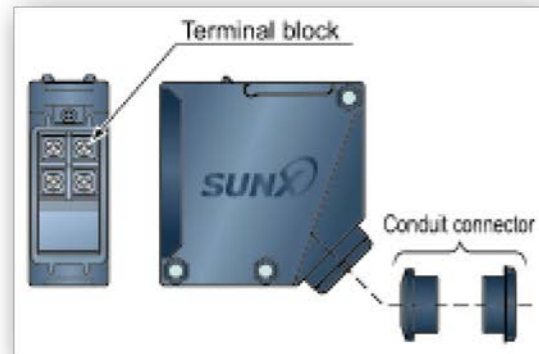

Type	Appearance	Sensing range	Model No.	Supply voltage	Output	Timer function
Multi-voltage		0.1 to 2.5 m 0.328 to 8.202 ft	EQ-501	24 to 240 V AC ±10 % or 12 to 240 V DC ±10 %	Relay contact 1a	—
			EQ-501T			ON-delay / OFF-delay timer (Timer period: 0.1 to 5 sec.)
		0.1 to 1.0 m 0.328 to 3.281 ft	EQ-502			—
			EQ-502T			ON-delay / OFF-delay timer (Timer period: 0.1 to 5 sec.)
DC-voltage		0.1 to 2.5 m 0.328 to 8.202 ft	EQ-511	12 to 24 V DC ±10 %	NPN open-collector transistor PNP open-collector transistor (Equipped with 2 outputs)	—
			EQ-511T			ON-delay / OFF-delay timer (Timer period: 0.1 to 5 sec.)
		0.1 to 1.0 m 0.328 to 3.281 ft	EQ-512			—
			EQ-512T			ON-delay / OFF-delay timer (Timer period: 0.1 to 5 sec.)

א.י. א.י. ד.י. אלקטרוניקה בע"מ - פתרונות לבקרה תעשייתית טל: 03-5343380
פקס: 03-5343385 www.eid.co.il www.sales@eid.co.il www.eid-store.co.il



א.י. א.י. ד.י. אלקטרוניקה בע"מ - פתרונות לבקרה תעשייתית טל: 03-5343380
פקס: 03-5343385 www.eid.co.il www.sales@eid.co.il www.eid-store.co.il



סנסורים אופטיים סדרת NX5

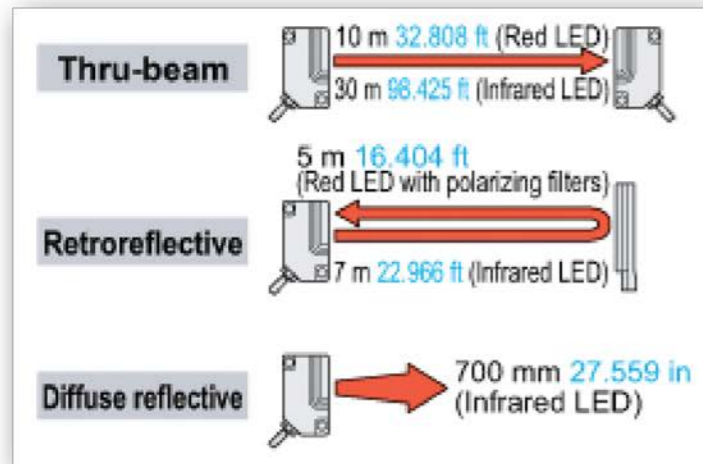

בעל טווח חישה ארוך המתאים עבור קווי מסוע ומגרשי חניה



אמינות גבוהה!
בעל הגנה IP66
כתמי אבק ומים לא מפריעים לפעולת הסנסור.
ממסר הפלט סגור הרמטית להגברה משמעותית של האמינות

שני חיישנים המותקנים קרוב אחד לשני, יכולים לפעול היטב.

Type	Appearance	Sensing range	Model No. (Note 2, 3)	Emitting element	Output
Thru-beam		10 m 32.808 ft	NX5-M10RA	Red LED	Relay contact 1c
			NX5-M10RB		
		30 m 98.425 ft	NX5-M30A	Infrared LED	
			NX5-M30B		
Retroreflective		0.1 to 5 m 0.328 to 16.404 ft (Note 1)	NX5-PRVM5A	Red LED	
			NX5-PRVM5B		
		0.1 to 7 m 0.328 to 22.966 ft (Note 1)	NX5-RM7A	Infrared LED	
			NX5-RM7B		
Diffuse reflective		700 mm 27.559 in	NX5-D700A	Infrared LED	
			NX5-D700B		

אי. איי. די. אלקטרוניקה בע"מ - פתרונות לבקרה תעשייתית טל: 03-5343380
 פקס: 03-5343385 www.eid.co.il www.sales@eid.co.il www.eid-store.co.il



מאפיינים:

- ☑ סנסור אופטי רב מתחי - 24-240VAC, 12-240VDC
- ☑ טווח חישה גדול במיוחד
- ☑ יציאת ממסר עד 1A
- ☑ אטימות IP66
- ☑ ניתן להתקין שתי יחידות צמודות ללא הפרעה (חוץ מבדגם לטווח 30 מטר)
- ☑ קטן מידות
- ☑ שתי נורות LED - ירוקה למצב יציב, אדומה למצב זיהוי
- ☑ ניתן להזמין תושבות מתאימות
- ☑ כבל 2 מטר יצוק



חיישן פוטואלקטרי רב מתחי- שמיש בכל העולם!

סדרת NX5 יכולה לפעול במתח
 24 - 240V AC או במתח 12 - 240V DC
 כך שהיא מתאימה להפעלה בכל מקום בעולם

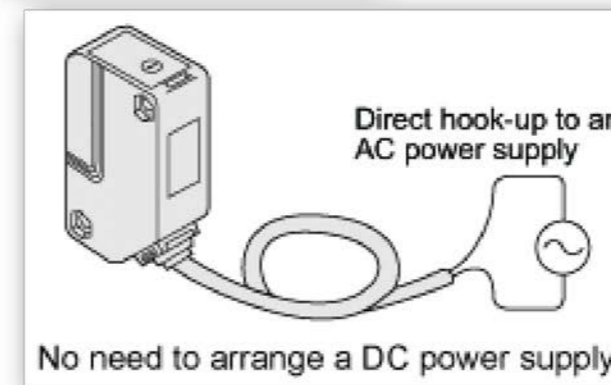

גודל קומפקטי
 למרות היותו רב- מתחי, העומק הוא רק 35 מ"מ
 (W 18 x H62 x D35 mm)

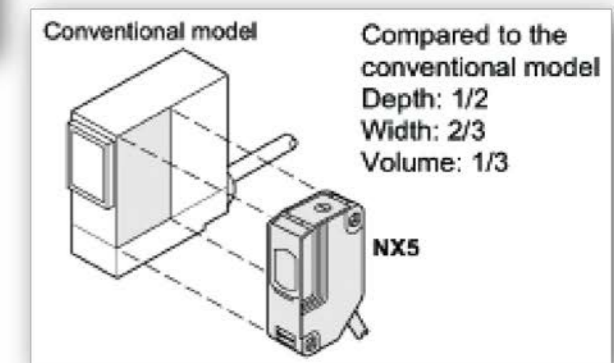

אי. איי. די. אלקטרוניקה בע"מ - פתרונות לבקרה תעשייתית טל: 03-5343380
 פקס: 03-5343385 www.eid.co.il www.sales@eid.co.il www.eid-store.co.il



סנסורים אופטיים סדרת VF

מאפיינים:

- ☑ סנסור אופטי רב מתח - 24-240VAC, 12-240VDC
- ☑ טווח חישה גדול
- ☑ אפשרות לטיימר עד 5 שניות
- ☑ יציאת ממסר עד 1A
- ☑ אטימות IP66
- ☑ ניתן להזמין תושבות מתאימות
- ☑ חיבור פשוט באמצעות טרמינל

חיבור צג קל לשימוש

מבנה חדש ונוח לסנסור - מסוף משופע המאפשר חיבור קל ומהיר

סדרת VF פועלת במתח 240V AC או במתח 12-240V DC המתאימה להפעלה בכל מקום בעולם

אות החישה ניתן להמרה בקלות לצורך התאמה להליך הבקרה.

- Timer duration: 0.1 to 5 sec. (Variable)
- Operation:
ON-delay
OFF-delay
ONE SHOT(Normal)

לסדרת החיישנים VF טווח חישה ארוך המבטיח זיהוי יציב

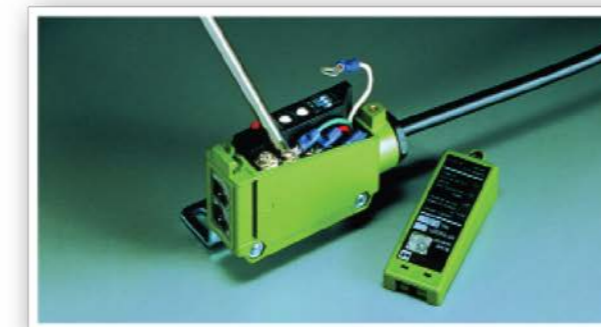
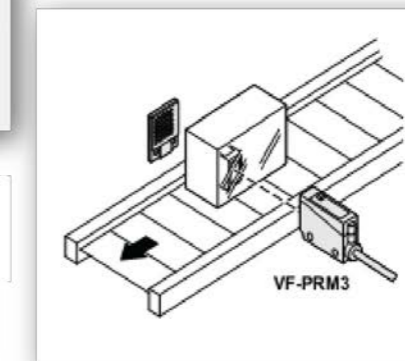
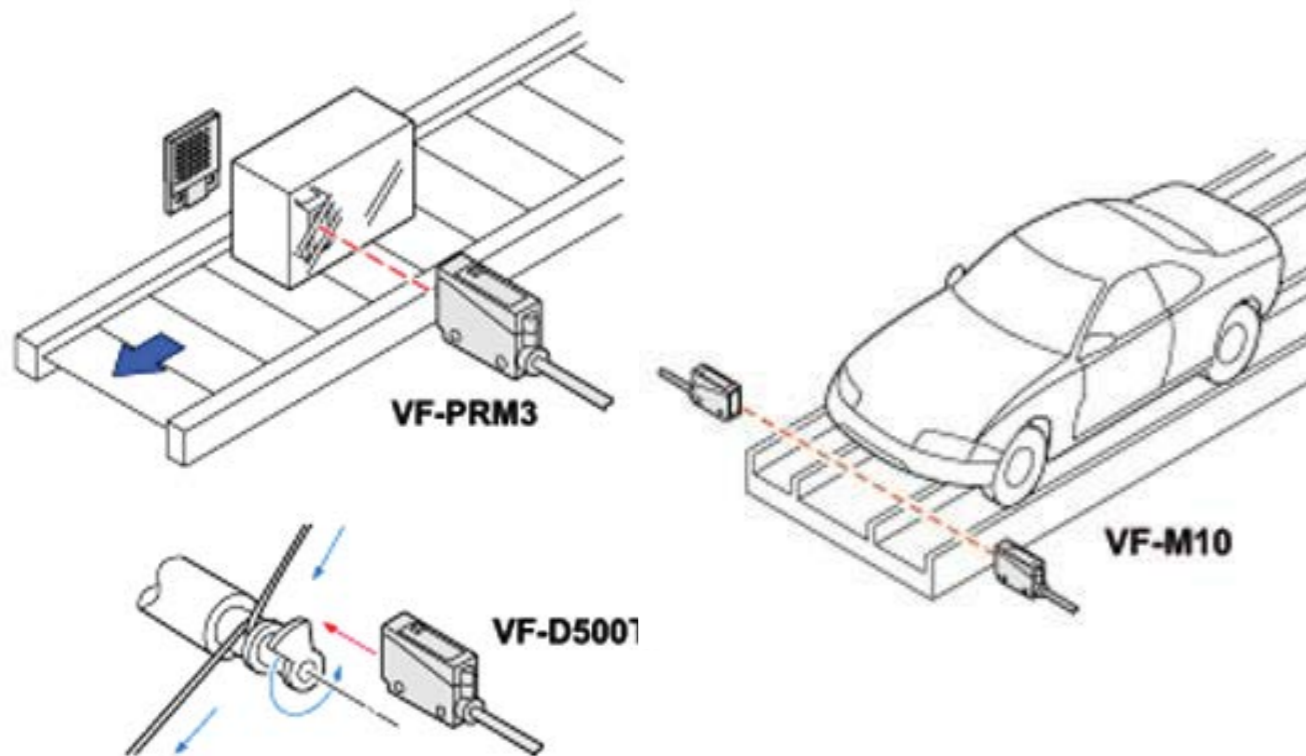

Type	Appearance	Sensing range	Model No. (Note 2)	Timer function	Supply voltage	Output
Thru-beam		10 m 32.808 ft	VF-M10	—	24 to 240 V AC $\pm 10\%$ -15% or 12 to 240 V DC $\pm 10\%$ -15%	Relay contact 1a
			VF-M10T	Incorporated		
Retroreflective		0.1 to 5 m 0.328 to 16.404 ft (Note 1)	VF-RM5	—		
			VF-RM5T	Incorporated		
With polarizing filters		0.2 to 3 m 0.656 to 9.843 ft (Note 1)	VF-PRM3	—		
			VF-D500	—		
Diffuse reflective		500 mm 19.685 in	VF-D500T	Incorporated		
			VF-D1000	—		
Long sensing range		1 m 3.281 ft	VF-D1000T	Incorporated		
			VF-D1000	—		

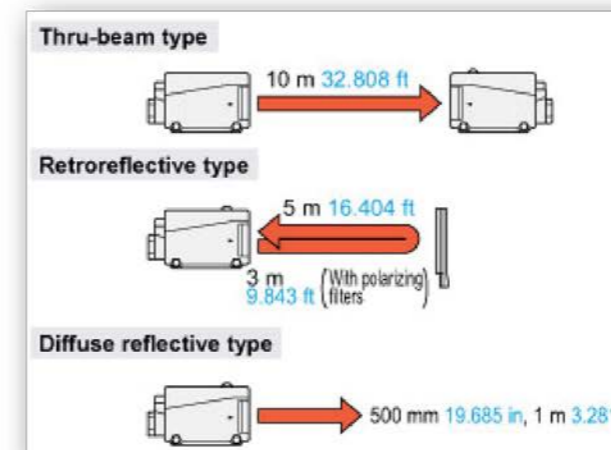

א.י. א.י. די. אלקטרוניקה בע"מ - פתרונות לבקרה תעשייתית טל: 03-5343380
פקס: 03-5343385 www.eid.co.il www.sales@eid.co.il www.eid-store.co.il



א.י. א.י. די. אלקטרוניקה בע"מ - פתרונות לבקרה תעשייתית טל: 03-5343380
פקס: 03-5343385 www.eid.co.il www.sales@eid.co.il www.eid-store.co.il



סנסורים אופטיים סדרת LX-100

לזיהוי סימן/צבע במכונות אריזה

החיישן יכול לזהות כל סימן!



ב- LX-100 מובנית "פונקציית בחירה אוטומטית אופטימלית של ה-LED" - שלושת צבעי ה-LED - כחול/ירוק/אדום - נבחרים אוטומטית בהתאם לניגודיות (יחס S/N) הגדולה ביותר בין הסימן לבסיס (שטח ללא סימן).

יכולת זו מבטיחה חישה אופטימלית, שאינה מושפעת מהשינוי באור המוחזר בין הסימן לבסיס.

Type	Appearance	Model No.	Output	Sensing range
Cable type		LX-101	NPN open-collector transistor	10 ± 3 mm 0.394 ± 0.118 in
		LX-101-P	PNP open-collector transistor	
Plug-in connector type		LX-101-Z	NPN open-collector transistor	
		LX-101-P-Z	PNP open-collector transistor	

Type	Model No.	Description
Straight	CN-24B-C2	Length: 2 m 6.562 ft
	CN-24B-C5	Length: 5 m 16.404 ft
Elbow	CN-24BL-C2	Length: 2 m 6.562 ft
	CN-24BL-C5	Length: 5 m 16.404 ft

0.34 mm² 4-core cable, with connector on one end
Cable outer diameter: ø5 mm ø0.197 in

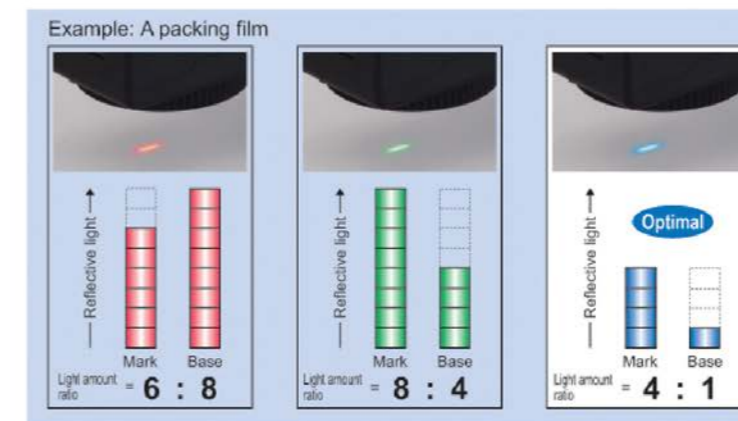

התמונה מדגימה אור מוחזר על סרט אריזה.

ניתן לראות את היחס הגדול הנוצר משימוש ב-LED הכחול, המאפשר חישה יציבה יותר.

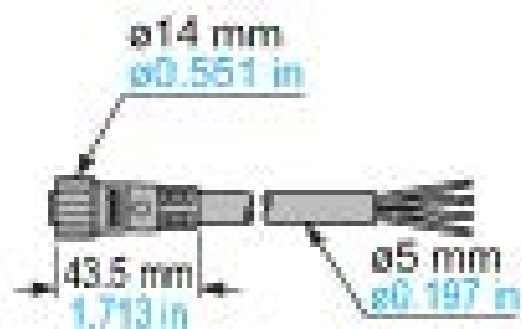

3LED (Nearly developed)

R-G-B light emitting elements all in one

To detect any marking, this unit is equipped with red, green and blue LED light emitting elements all in one.

High precision coaxial reflective optical system

SUNX's unique coaxial reflective optics technology ensures very accurate sensing. The unit is made with a scratchproof glass lens.

- Total reflection mirror
- Half mirror
- Glass lens

4-digit digital display

The 4-digit digital display enables numerical sensing control and minute settings.

Operation panel

3 large buttons that click into position making operation easy.

Highest in the industry

12-bit A/D converter

A resolution of 1/4,000 is realized to enable high precision mark sensing.

Receiving element

Protection IP67

Washing the machines and production line with water will not affect the sensor thanks to its waterproof construction.

Spot size 1 × 5 mm
0.039 × 0.197 in approx.

אי. איי. די. אלקטרוניקה בע"מ - פתרונות לבקרה תעשייתית טל: 03-5343380
קס: 03-5343385 www.eid.co.il www.sales@eid.co.il www.eid-store.co.il



אי. איי. די. אלקטרוניקה בע"מ - פתרונות לבקרה תעשייתית טל: 03-5343380
קס: 03-5343385 www.eid.co.il www.sales@eid.co.il www.eid-store.co.il



מסכי הגנה למכונות

לחזור הביתה בריאים ושלמים

עשרות אלפי עובדים בישראל נפגעים מדי שנה בתאונות עבודה. עשרות מהם מקפחים את חייהם ועוד רבים נשארים נכים או סובלים מנזקים קשים לצמיתות.

תאונות עבודה נוצרות מכשלים שלא זוהו באיפיון תהליכי העבודה בארגון וברוב המקרים, הכשל הוא הגורם האנושי. שמירה על בטיחות העובד והקפדה על נהלי הבטיחות בעבודה היא נר לרגליהם של עסקים רבים בתעשייה.



פתרונות לבטיחות בעבודה מבית אי. איי. די אלקטרוניקה

אי. איי. די אלקטרוניקה מבצעת פרויקטים להרכבת מסכים אופטיים על מכונות/מכשירים/מחרטות למניעת הכנסת ידיים וחלקי גוף בעת פעילות המכונה. נשמח להגיע לפגישת ייעוץ ללא כל תמורה ולסלול יחד את הדרך לבטיחות המפעל ועובדיו.

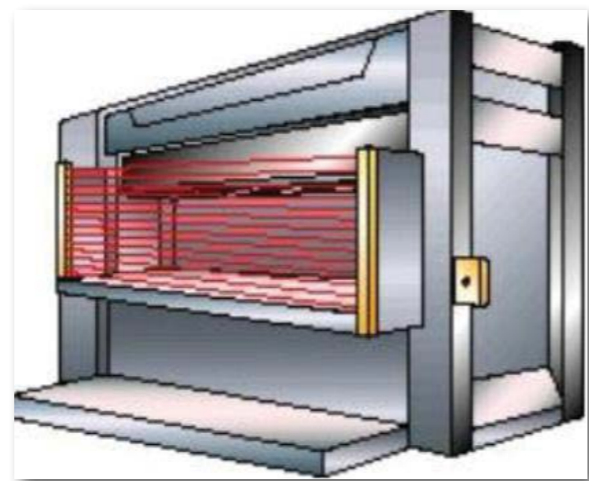
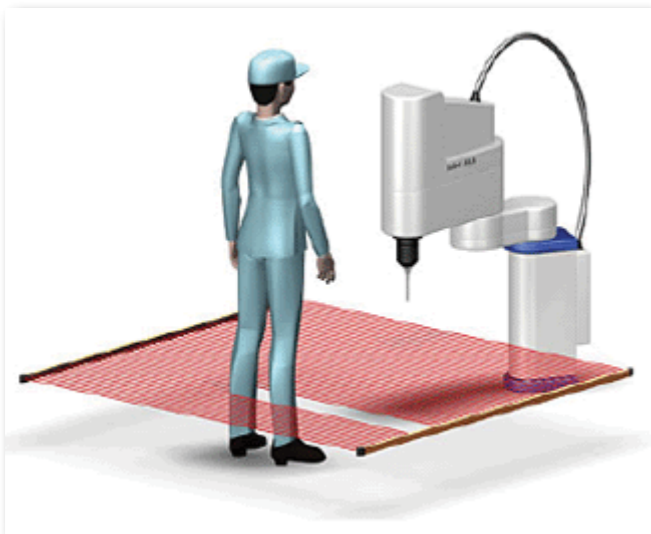

אי. איי. די. אלקטרוניקה בע"מ - פתרונות לבקרה תעשייתית טל: 03-5343380
 פקס: 03-5343385 www.eid-store.co.il www.sales@eid.co.il www.eid.co.il



אנקודרים יחסיים (אינקרמנטלים)

ואנקודרים אבסולוטיים

סוגים שונים של אנקודרים, בהתאם ליישום הדרוש:

- ✓ אנקודרים אופטיים אינקרמנטלים - בעלי ציר, או ציר חלול
- ✓ אנקודרים אבסולוטים - סיבוב בודד או רב סיבובי (Multi Turn)
- ✓ אנקודרים אבסולוטים הניתנים לתכנות
- ✓ אנקודרים אבסולוטים מגנטיים
- ✓ סוגי יציאה מגוונים (בהתאם לדגם) -

Profibus, DeviceNET, open collector, Line driver, Push-Pull

✓ פולסים לסיבוב - עד 14,400 ובהתאם לצורך

✓ קוטר ציר סטנדרטי - 6 עד 15 מ"מ

✓ עמידים במיוחד לפגיעות מכניות שונות

✓ אפשרויות התקנה מכניות מגוונות

אנקודרים משולבים כיום ביישומי תעשייה שונים: תחבורה, רפואה, חקלאות, תעשייה כבדה ועוד.



אנקודר אבסולוטי ציר חלול עם יציאת Profibus



אנקודר אינקרמנטלי אופטי



אנקודר אינקרמנטלי אופטי - ציר חלול ענק 44 מ"מ



אנקודר מגנטי אבסולוטי

אי. איי. די. אלקטרוניקה בע"מ - פתרונות לבקרה תעשייתית טל: 03-5343380
 פקס: 03-5343385 www.eid-store.co.il www.sales@eid.co.il www.eid.co.il



פרויקטים

מחלקת ההנדסה שלנו עוסקת בתכנון ובביצוע פרויקטים לתחומים שונים בתעשייה
 חקלאות
 תעשיית התרופות
 תעשייה כבדה
 בקרת מבני תעשייה
 איסוף נתונים
 ועוד

אנו עומדים לרשות הלקוח לאורך כל הפרויקט, החל מהבנת צורכי המערכת והדרכים האפשרויות ליישומן, דרך אפיון מערכת הבקרה הנדרשת, ועד להטמעת המערכת באתר הלקוח.

מפקד החשמל

מערכת חדשנית לבקרת תאורה ומיזוג

מפקד החשמל הינה מערכת לחיסכון באנרגיה ושליטה בצורה מרוכזת ונוחה למשתמש על כל מערכות המיזוג והתאורה במוסד או במפעל.

- מפקד החשמל מאפשר לבצע שליטה ממחשב או ממכשיר סלולרי על כל מערכות החשמל
- מפקד החשמל הינה מערכת יהודית חכמה המכילה את לוח השנה העברי וזמני היום
- מספר הכיבויים וההדלקות לכל מתג - בלתי מוגבל!!!

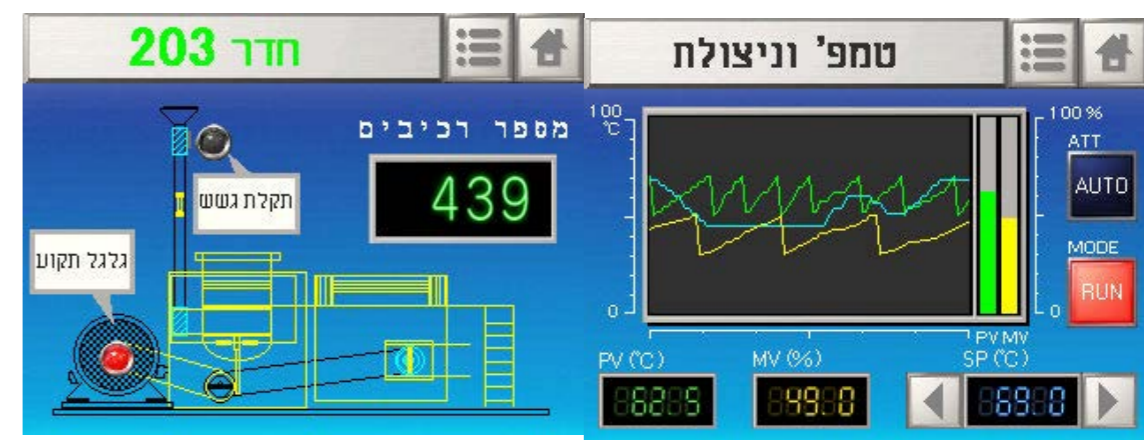
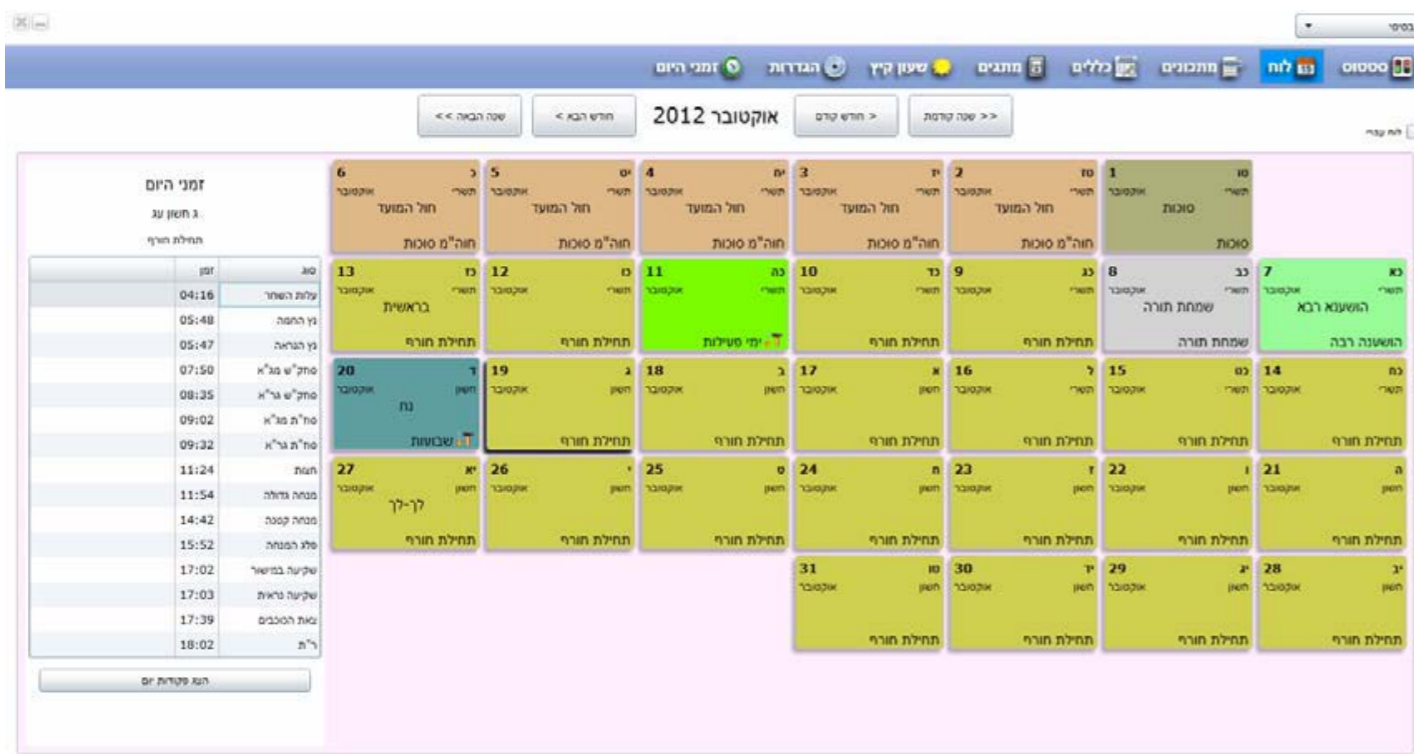

חברות מיוצגות

CST



www.cstsensors.com

Crouzet



www.crouzet.com

Panasonic-sunx



pewa.panasonic.com

Pro-face



www.pro-face.com

PULSOTRONIC



www.pulsotronic.de

JAY ELECTRONIC



www.jay.fr

Relequick



www.relequick.com

SELEC



www.selec.com

TEKEL



www.italsensor.com

RHOMBERG



www.rhomberg.com.au

LANBAO



www.shlanbao.cn/en/

אי. אי. די. אלקטרוניקה בע"מ - פתרונות לבקרה תעשייתית טל: 03-5343380
פקס: 03-5343385 www.eid.co.il www.sales@eid.co.il www.eid-store.co.il

